



protect. teach. love:



Installation Guide
Asennusopas
Installationsguide
Monteringsveiledning
Installationsvejledning

PPA44-16146

PPA44-16147

PPA44-16148

Extreme Weather Pet Door
Lemmikin ovet äärimmäisiin sääolosuhteisiin
Husdjursdörrar för extremväder
Kjæledyrluker for ekstremt vær
Kæledyrslem til ekstreme vejrforhold

Please read this entire guide before beginning
Lue tämä opas kokonaan ennen kuin aloitat
Läs hela handboken innan du använder apparaten
Les hele bruksanvisningen for du starter
Læs hele denne vejledning for brug

700 Series
Series
Series
Series
Serien

Hereinafter Radio Systems Corporation, Radio Systems PetSafe Europe Ltd., Radio Systems Australia Pty Ltd. and any other affiliate or Brand of Radio Systems Corporation may be referred to collectively as “We” or “Us”.

IMPORTANT SAFETY INFORMATION

Explanation of Attention Words and Symbols used in this guide



This is the safety alert symbol. It is used to alert you to potential personal injury hazards. Obey all safety messages that follow this symbol to avoid possible injury or death.

WARNING

WARNING indicates a hazardous situation which, if not avoided, could result in death or serious injury.

CAUTION

CAUTION, used with the safety alert symbol, indicates a hazardous situation which, if not avoided, could result in minor or moderate injury.

NOTICE

NOTICE is used to address practices not related to personal injury.

WARNING

When children are present in the home, it is important to consider the pet door during child proofing activities, the pet door may be misused by a child resulting in the child accessing potential hazards that may be on the other side of the pet door. Purchasers/Homeowners with swimming pools should ensure that the pet door is monitored at all times and that the swimming pool has adequate barriers to entry. If a new hazard is created inside or outside of your home, which may be accessed through the pet door, Radio Systems Corporation recommends that you properly guard access to the hazard or remove the pet door. The closing panel or lock, if applicable, is provided for aesthetic and energy efficiency purposes and is not intended as a security device. Radio Systems Corporation will not be liable for unintended use and the purchaser of this product accepts full responsibility for oversight of the opening it creates.

- Power Tools. Risk of severe injury; follow all safety instructions for power tools. Be sure to always wear safety goggles and other proper safety equipment.
- For safety reasons it is not recommended to fit this product to glass.

CAUTION

The user, prior to installation, must become familiar with all building codes that may affect the installation of the pet door and determine, along with a licensed contractor, its suitability in a given installation. This pet door is not a fire door. It is important for the owner and contractor to consider any risks that may be present inside or outside of the pet door, and any risks that may be created by subsequent changes to your property and how they may relate to the existence and use, including misuse of the pet door.

- Be sure to use heavy scissors for cutting the tunnel extensions.
- If cutting a metal surface, be aware of sharp edges to prevent injury.

NOTICE

Keep these instructions with important papers; be sure to transfer these instructions to the new owner of the property.

- If painting the pet door, it is recommended to paint it prior to installation. For best results, use a primer for plastics before applying paint.
- If homeowner's door or other application is not level, the pet door must be marked level to swing properly.
- When applying cutting template there should be a minimum of 8 cm between the bottom and sides of the door and the outer edge of the template to maintain the structural integrity of the door.
- Make sure there is nothing behind the door where you will be drilling the holes or cutting out opening.
- Use a manual screwdriver to tighten screws. Do not overtighten. Overtightening can strip the screws or warp the pet door frame.
- Unauthorised changes or modifications may void the user's authority to operate this equipment and void the warranty.

SAVE THESE INSTRUCTIONS

Your PetSafe™ Pet Door...

Thank you for choosing the PetSafe™ Brand. You and your pet deserve a companionship that includes memorable moments and a shared understanding together. Our products and training tools enhance the relationship between pets and their owners. **If you have any questions about our products or training your pet, please visit our website at www.petsafe.net or contact our Customer Care Centre. For a listing of Customer Care Centre telephone numbers, visit our website at www.petsafe.net.**

To get the most protection out of your warranty, please register your product within 30 days at www.petsafe.net. By registering and keeping your receipt, you will enjoy the product's full warranty and should you ever need to call the Customer Care Centre, we will be able to help you faster. Most importantly, your valuable information will never be given or sold to anyone. Complete warranty information is available online at www.petsafe.net.

Small								
	Cat	Small Dog	Closing panel	Fits wooden doors	Fits brick walls	Fits PVC/uPVC/ Metal	Tunnel included is suitable for most thickness of doors	
	Medium							
		Medium Dog	Closing panel	Fits wooden doors	Fits brick walls	Fits PVC/uPVC/ Metal	Tunnel included is suitable for most thickness of doors	
		Large						
			Large Dog	Closing panel	Fits wooden doors	Fits brick walls	Fits PVC/uPVC/ Metal	Tunnel included is suitable for most thickness of doors

All PetSafe™ pet doors are suitable to fit any door, wall or partition although additional materials and competent DIY skills may be required.

Before installing your pet door please read the following step-by-step instructions carefully.

Tools required

- Hammer
- Jigsaw or Keyhole Saw*
- Drill
- 13 mm (1/2") Drill Bit
- Wire Cutters
- Slotted & Phillips Screwdrivers
- Tape Measure
- Masking or Painter's Tape
- Pencil
- Scissors
- Safety Equipment
- Duct Tape (Optional)
- Silicone Adhesive (Optional)
- Sandpaper (Optional)

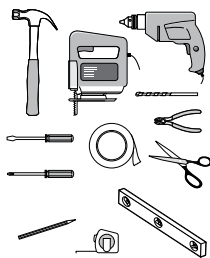

*use appropriate blade type and length. Example: A metal door would require a blade for metal.

Measurement and marking

Measure the belly height of your pet (**Fig. 1**). Mark this measurement on the outside of your door or wall and draw a straight horizontal line (**Fig. 2**). Please bear in mind that this line will eventually be the bottom of the hole you will cut in your door or wall and that the frame of the pet door will be slightly lower.

FIG. 1

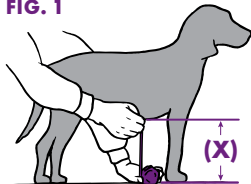
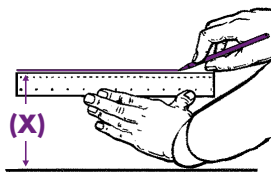

FIG. 2



Cutting a hole for your pet door

The hole that you cut will depend on the thickness of the surface you are installing the pet door in and the size of pet door you have purchased (**Chart 1**). Please note that additional tools, materials and competent DIY skills may be required.

CHART 1

Cut-out Size Guide		
Pet Door Model	Wall/Door < 54 mm thick (Use Cutting Template - A)	Wall/Door ≥ 54 mm thick (Use Cutting Template - B)
Small	258 mm H x 165 mm W	258 mm H x 142 mm W
Medium	360 mm H x 241 mm W	360 mm H x 216 mm W
Large	489 mm H x 292 mm W	464 mm H x 269 mm W

FIG. 3

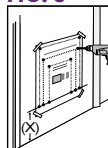

FOR SAFETY REASONS IT IS NOT RECOMMENDED TO FIT THIS PRODUCT TO GLASS.

Using the correct template according to **Chart 1**, position the template base at belly height marked on door (**X**). Drill holes at appropriate corners as indicated (**Fig. 3**).

NOTICE: When applying cutting template there should be a minimum of 8 cm between the bottom and sides of your door and the outer edge of the cutting template to maintain the structural integrity of the door.

FIG. 4

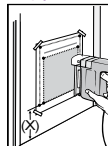
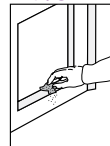
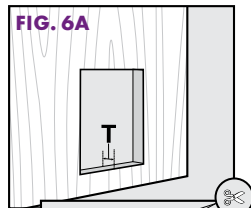

FIG. 5



Holding the jig or key-hole saw level, cut along the appropriate cutting line (**Fig. 4**). Smooth out any rough edges with sandpaper (**Fig. 5**).

Fitting the tunnel



Measure the thickness (**T**) of your door or wall. Note this measurement (**Fig. 6A**). Cut the grooved side of the plastic tunnel supports to equal the thickness (**T**) of your door + 22 mm (**Fig. 6B**).

FIG. 6B

FIG. 7A

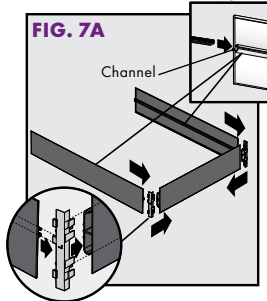

Place cut edge of bottom tunnel piece toward you with "T"-shaped rib side facing up. Snap left tunnel support into left end. Snap right tunnel support into right end. With weather strip channels facing in, align uncut edge (side with one rib) of side tunnel pieces with uncut edge of supports. Slide channels of side tunnel pieces onto tabs of tunnel supports to form a "U"-shape (**Fig. 7A**). Slide weather strips into channels of side tunnel pieces (**Fig. 7B**). Weather strips should face inside. Weather strips may need trimming.

For thicknesses (**T**) greater than 54mm, the tunnel provided cannot be used.

Place cut edge of bottom tunnel piece toward you with "T"-shaped rib side facing up. Snap left tunnel support into left end. Snap right tunnel support into right end. With weather strip channels facing in, align uncut edge (side with one rib) of side tunnel pieces with uncut edge of supports. Slide channels of

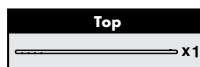
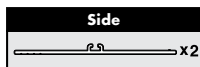
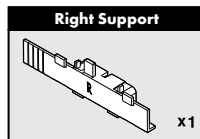
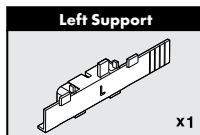
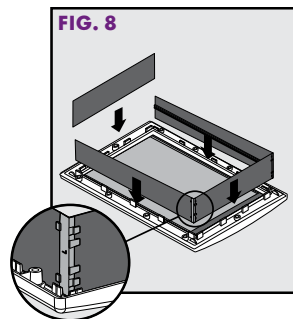

FIG. 8



Snap uncut edge (side with one rib) of assembled tunnel pieces inside bottom and side tabs of interior frame (frame with 2 flaps). The bottom of tunnel should be at bottom of interior frame. Weather strips and ribbed sides (uncut edges) should face flap. Snap the uncut edge (side with one rib) of top tunnel piece inside top tabs of interior frame. Uncut edge (side with one rib) of top tunnel piece should face flap. Tunnel pieces may need trimming to meet at corners (**Fig. 8**).



OPTIONAL: Use duct tape in the corners of tunnel to help secure in place and to improve weather resistance. Cut off any excess tape.

Fitting the pet door

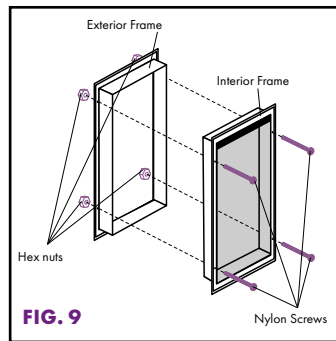

Helpful Tip: A spare pair of hands are useful at this point to hold pieces together.

Place interior frame with tunnel assembly into cut-out. Next place exterior frame into cut-out, inserting tunnel inside tabs of frame. Hold frame together. Insert nylon screws through holes in interior frame into holes in exterior frame. Thread a hex nut onto each screw (**Fig. 9**).

If you are installing into a wall or door ≥ 54 mm thick, you will screw into the wall on the interior and also the exterior sides (screws not included).

Start screws, but do not tighten at this time. Place foam strip between interior frame and your wall or door for additional insulation. Cut off any excess.

Helpful Tip: Use a screwdriver to tuck the foam strip under as you work around the frame.

Use a screwdriver to evenly tighten screws through-out frame while keeping tunnel in position.

Helpful Tip: Look through flap opening to check if tunnel is in position as you tighten the screws.

NOTICE: Use a manual screwdriver to tighten screws. Do not overtighten. Overtightening can strip the screws or warp the pet door frame.

Use wire cutters to trim screws flush with exterior frame.

OPTIONAL: Apply silicone adhesive around the exterior frame (frame with one flap) and inside pet door threshold where tunnel meets the frame for improved weather resistance.

Optional

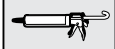

Fitting and adjusting the flexible flap

During extreme changes in weather, vinyl flaps can shrink during cold months and expand in warmer months. Easily replace or adjust to ensure a snug fit during seasonal changes.

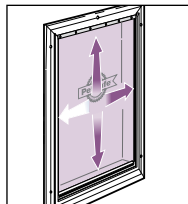

FIG. 10

The flexible flap is adjustable to fit into frame correctly.

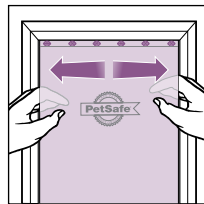

FIG. 11

Horizontal adjustment

Move flap left or right to adjust position. Tighten screws when correct.

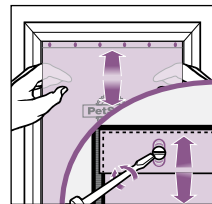

FIG. 12

Vertical adjustment

Move flap up or down to adjust position. Tighten screws when correct.

Your PetSafe™ pet door is now ready to use.

Using the closing panel

The closing panel snaps onto the interior frame of the Extreme Weather Pet Door. It is useful during inclement weather or to keep your pet from using the pet door.

To use the closing panel, hold side handles and first slide bottom into place. Then push next to handles to snap sides of closing panel into slots on interior frame. To remove, hold side handles while pushing center of closing panel with thumbs.

An additional closing panel (sold separately) can be used on the exterior frame of the Extreme Weather Pet Door for improved weather resistance. Visit our website at www.petsafe.net or call our Customer Care Centre for more information.

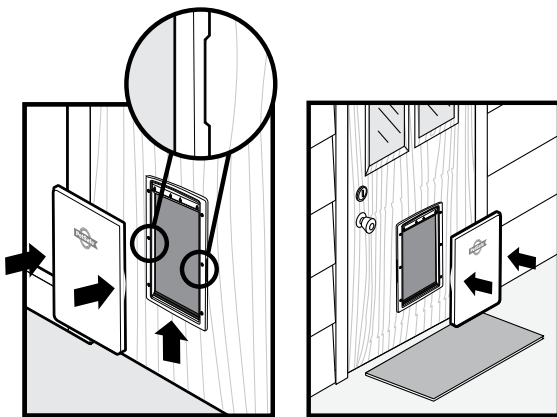

Training your pet to use the pet door

Most pets will learn to use the pet door almost at once but there are a few who may be a little nervous at first. The following tips will help your pet to take full advantage of the outdoor freedom and indoor comfort - which you want for your pet - and which your new pet door provides.

The most important rule is to be patient with your pet. Don't be in a hurry. Let your pet work out for itself that it can go in and out of doors. Don't force it through the flap or it may become frightened.

Many pet owners install pet doors when they move house. If this applies to you, make sure that your pet is familiar with his or her surroundings before you fit the pet door. Take it on supervised trips outdoors on a lead and make sure it also feels secure and comfortable in its new indoor environment. Cats especially can develop long lasting fears in unfamiliar surroundings.

Once you have installed your pet door, leave the flap open for some time. You can do this by using a long strip of masking tape; open the flap and use the tape to keep it held open by fixing the other end of the tape to the surface above. Make sure that the fixing is secure so that the flap can not fall down accidentally. Let your pet become familiar with it and go in and out freely.

Establish a motive for your pet to use the door. For cats, a good one is food. First feed the cat near the door, inside and then near the door outside. Repeat as often as you need to. Most cats, especially kittens, also have a strong urge for freedom, perhaps to hunt. Cats are also social creatures - they enjoy the company of other cats. This can be another reason for them to explore outside.

Dogs can be trained to use the pet door in a matter of hours. Dogs respond to encouragement, repetition and especially play, so why not use the door as part of a game? E.g. throwing a ball through the pet door. Pat and congratulate the dog when the pet door is used appropriately. Repeat several times congratulating the dog every time he uses the pet door.

If this is something new to your pet, it may take some patience to teach your pet how to use it. When your pet makes progress give them a lot of praise - they've earned it!

Replacing the Flaps

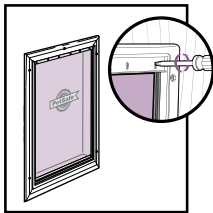

FIG. 13

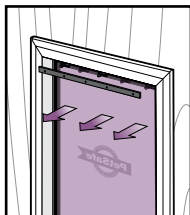

FIG. 14

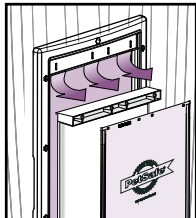

FIG. 15

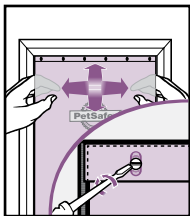

FIG. 16

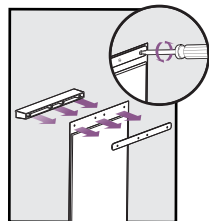

FIG. 17

1. Remove screws from the interior frame of the pet door (**Fig. 13**).
2. Remove bar and vinyl flap (**Fig. 14**).
3. If replacing the insulated flap, remove flap clamp with attached insulated flap (**Fig. 15**). Remove screws, insulated flap and backing plate from back of flap clamp. Insert new insulated flap between flap clamp back and backing plate. Replace and tighten screws (**Fig. 16**).
4. Insert new vinyl flap and position horizontally and vertically to fit into door frame. Replace existing bar and tighten screws in place (**Fig. 17**).

Replacement flaps are available online at www.petsafe.net or by contacting our Customer Care Centre. For a listing of Customer Care Centre telephone numbers, visit our website at www.petsafe.net.

Cleaning the pet door

Your pet door is constructed in the highest quality material with a toughened flap and has been designed to last for many years. To maintain its appearance, occasional wiping with a damp cloth is all that is necessary.

Terms of Use and Limitation of Liability

1. Terms of Use

Use of this Product is subject to your acceptance without modification of the terms, conditions and notices contained herein. Use of this Product implies acceptance of all such terms, conditions and notices. If you do not wish to accept these terms, conditions, and notices, please return the Product, unused, in its original packaging and at your own cost and risk to the relevant Customer Care Centre together with proof of purchase for a full refund.

2. Proper Use

If you are unsure whether this Product is appropriate for your pet, please consult your veterinarian or certified trainer prior to use. Proper use includes, without limitation, reviewing the entire Operating Guide and any specific safety information statements.

3. No Unlawful or Prohibited Use

This Product is designed for use with pets only. Using this Product in a way that is not intended could result in violation of Federal, State or local laws.

4. Limitation of Liability

In no event shall Radio Systems Corporation or any of its associated companies be liable for (i) any indirect, punitive, incidental, special or consequential damage and/or (ii) any loss or damages whatsoever arising out of or connected with the misuse of this Product. The Purchaser assumes all risks and liability from the use of this Product to the fullest extent permissible by law.

5. **Modification of Terms and Conditions**

Radio Systems Corporation reserves the right to change the terms, conditions and notices governing this Product from time to time. If such changes have been notified to you prior to your use of this Product, they shall be binding on you as if incorporated herein.

Warranty

Three Year Non-Transferrable Limited Warranty

This Product has the benefit of a limited manufacturer's warranty. Complete details of the warranty applicable to this Product and its terms can be found at www.petsafe.net and/or are available by contacting your local Customer Care Centre.

Europe – Radio Systems PetSafe Europe Ltd., 2nd Floor, Elgee Building, Market Square, Dundalk, Co. Louth, A91 YR9X Ireland

EN

FI

SV

NO

DA

Jäljempänä Radio Systems Corporationiin, Radio Systems PetSafe Europe Ltd.:iin, Radio Systems Australia Pty Ltd.:iin ja kaikkiin muihin Radio Systems Corporationiin sidoksissa oleviin yhtiöihin tai Tuotemerkeihin voidaan viitata yhteisesti nimityksillä "Me" tai "Meitä".

TÄRKEITÄ TURVALLISUUSTIETOJA

Tässä oppaassa käytettyjen huomiosanojen ja symbolien merkitykset



Tämä on turvallisuusvaroitusymboli. Sitä käytetään varoittamaan mahdollisista henkilövahinko-vaaroista. Noudata kaikkia symbolia seuraavia turvallisuusilmoituksia, jotta vältät mahdollisen loukkaantumisen tai kuoleman.

VAROITUS

VAROITUS ilmoittaa vaarallisesta tilanteesta, joka huomiotta jätettynä voi johtaa kuolemaan tai vakavaan vammaan.

HUOMIO

HUOMIO, käytettynä yhdessä turvallisuusvaroitussymbolin kanssa tarkoittaa vaarallista tilannetta, jonka jättäminen huomioimatta voi johtaa lievään tai keskivakavaan loukkaantumiseen.

HUOMAA

HUOMAA käytetään osoittamaan käytäntöjä, jotka eivät liity henkilövahinkoihin.

VAROITUS

• Kun kotona on lapsia, on tärkeää ottaa lemmikin ovi huomioon lapsiturvallisuutta koskevissa toimenpiteissä, sillä

lapsi saattaa käyttää lemmikin ovea väärin ja sen seurauksena päästä lemmikin oven toiselle puolelle mahdollisten vaarojen luo. Uima-altaalla varustetun kiinteistöjen ostajien/omistajien on varmistettava, että lemmikin ovea valvotaan aina ja että uima-altaalle on riittävät pääsyesteet. Jos kotisi sisä- tai ulkopuolelle syntyy uusi vaara, jonka luo lemmikin ovi tarjoaa pääsyn, Radio Systems Corporation suosittelee vaara-alueelle pääsyn riittävä valvontaa tai lemmikin oven poistamista. Sulkupaneeli tai lukko, jos varusteena, toimitetaan esteettisissä ja energiatehokkuustarkoituksissa, eikä sitä ole tarkoitettu turvallisuuslaitteeksi. Radio Systems Corporation ei ole vastuussa ei-tarkoituksenmukaisesta käytöstä, ja tämän tuotteen ostaja hyväksyy täyden vastuun tuotteen luoman aukon valvonnasta.

- Sähkötyökalut. Vakavan loukkaantumisen riski: noudata kaikkia sähkötyökalujen turvallisuusohjeita. Käytä aina suojalaseja ja muita asianmukaisia turvavarusteita.
- Tätä tuotetta ei ole suositeltavaa asentaa lasiin turvallisuusyksiöstä.

HUOMIO

• Käyttäjän on ennen lemmikin oven asennusta tutustuttava kaikkiin rakennusmääräyksiin, jotka saattavat vaikuttaa lemmikin oven asennukseen, ja määritettävä valtuutetun toimeksisaajan kanssa sen soveltuvuus asennettavaksi kyseessä olevaan paikkaan. Tämä lemmikin ovi ei ole palo-ovi. On tärkeää, että omistaja ja toimeksisaaja ottavat huomioon mahdolliset riskit, joita lemmikin oven sisä- tai ulkopuolella saattaa olla, ja riskit, joita asuntoon saattaa syntyä myöhemmin tehtävien muutosten johdosta, sekä sen, miten nämä riskit mahdollisesti liittyvät lemmikin oven olemassa oloon ja käyttöön, väärinkäyttö mukaan lukien.

- Käytä järeitä saksia tunnelin jatkeosien leikkaamiseen.
- Jos leikkaat metallipintaa, varo teräviä reunoja vammojen välttämiseksi.

HUOMAA

• Säilytä nämä ohjeet tärkeiden papereiden joukossa ja luovuta nämä ohjeet kiinteistön uudelle omistajalle.















- Jos lemmikin ovi halutaan maalata, se on suositeltavaa maalata ennen asennusta. Parhaiden tulosten saavuttamiseksi käytä muoville tarkoitettua pohjamaalia ennen maalausta.
- Jos asunnonomistajan ovi tai muu kohde ei ole vakaassa tasossa, lemmikin ovi on merkittävä vakaaseen tasoon asianmukaisen heilahtelun saavuttamiseksi.
- Leikkausmallia käytettäessä oven alareunan ja sivujen ja mallin ulkoreunan välillä tulee olla vähintään 8 cm tilaa. Näin säilytetään oven rakenteellinen eheys.
- Varmista, ettei oven takana ole mitään, kun poraat reikiä tai leikkaat aukkoa.
- Kiristä ruuvit manuaalisella ruuvimeisselillä. Älä kiristä liikaa. Lemmikin oven kehys voi vääristyä tai ruuvit rikkoontua liiallisen kiristämisen seurauksena.
- Valtuuttamattomat muutokset tai muuntelut voivat mitätöidä käyttäjän oikeuden käyttää tätä laitetta ja mitätöidä takuun.

SÄILYTÄ NÄMÄ OHJEET

Lemmikin PetSafe™ -ovesi...

Kiitos PetSafe™-tuotteen valitsemisesta. Sinä ja lemmikkisi ansaitsette kumppanuuden, johon sisältyy unohtumattomia hetkiä ja jossa kumpikin ymmärtää toisiaan. Tuotteemme ja koulutusvälineemme parantavat lemmikkien ja niiden omistajien välistä suhdetta. **Jos sinulla on kysyttävää tuotteistamme tai lemmikkisi kouluttamisesta, käy verkkosivuillemme osoitteessa www.petsafe.net tai ota yhteys asiakaspalvelukeskukseen. Luettelon oman alueesi asiakaspalvelukeskusten puhelinnumeroista löydät verkkosivuiltamme osoitteesta www.petsafe.net.**

Rekisteröi tuotteesi 30 päivän kuluessa osoitteessa www.petsafe.net, niin saat parhaan hyödyn takuusojasta. Kun rekisteröit tuotteen ja säilytät ostokuitin, hyödyt tuotteen takuusta täysimääräisesti, ja jos joudut soittamaan asiakaspalvelukeskukseen, pystymme auttamaan sinua nopeammin. Emme koskaan luovuta tai myy arvokkaita tietojasi eteenpäin. Täydet takuutiedot ovat saatavilla osoitteessa www.petsafe.net.

Pieni	 Kissa	 Pieni koir	 Sulkupaneeli	 Sopii puuviini	 Sopii tiiliseiniin	 Sopii PVC-/uPVC/ metalli-materiaaleille	 Pakkaukseen sisältyvä tunneli sopii useimpiin ovipaksuuksiin
Keskikokoinen	 Keskikokoinen koira	 Sulkupaneeli	 Sopii puuviini	 Sopii tiiliseiniin	 Sopii PVC-/uPVC/ metalli-materiaaleille	 Pakkaukseen sisältyvä tunneli sopii useimpiin ovipaksuuksiin	
Suuri	 Suuri koir	 Sulkupaneeli	 Sopii puuviini	 Sopii tiiliseiniin	 Sopii PVC-/uPVC/ metalli-materiaaleille	 Pakkaukseen sisältyvä tunneli sopii useimpiin ovipaksuuksiin	

Kaikki lemmikin PetSafe™-ovent sopivat kaikkiin oviin, seiniin ja tilanjakajiin, vaikkakin lisämateriaaleja ja riittäviä tee se itse -taitoja saatetaan tarvita.

Vaihtoluukkuja saatavilla verkosta

EN

FI

SV

NO

DA

Lue seuraavat vaihe vaiheelta -ohjeet huolellisesti ennen lemmikin oven asennusta.

Tarvittavat työvälineet

- Vasara
- Kuvio- tai pistosaha*
- Pora
- 13 mm poranterä
- Rautalankasakset
- Tasapäinen ja Phillips-ruuvimeisseli
- Mittanauha
- Maalarinteippi
- Lyijykynä
- Sakset
- Suojavarusteet
- Ilmastointiteippi (valinnainen)
- Silikoniliima (valinnainen)
- Hiekkapaperilla (valinnainen)

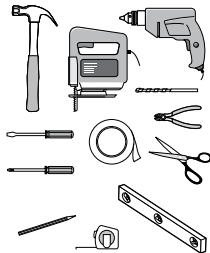

* käytä asianmukaisen tyyppistä ja pituista terää. Esimerkki: metallioveen on käytettävä metallille tarkoitettua terää.

Mittaus ja merkitseminen

Mittaa lemmikin mahan maavara (**kuva 1**). Merkitse tämä mittaus oven tai seinän ulkopuolelle ja piirrä vaakasuora viiva (**kuva 2**). Pidä mielessä, että tämä viiva on alasivu reiälle, jonka tulet leikkaamaan oveesi tai seinäsi ja että lemmikin oven kehikko tulee olemaan hieman tätä alempana.

KUVA 1

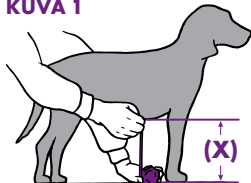

KUVA 2

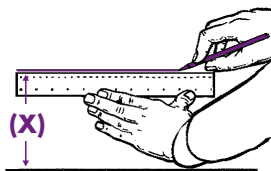

Reiän leikkaaminen lemmikin ovele

Leikkettava aukko riippuu lemmikin oven asennuspinnan paksuudesta ja ostamasi lemmikin oven koosta (**taulukko 1**). Huomaa, että lisätökalut, -materiaalit ja riittävät tee se itse -taidot saattavat olla tarpeen.

TAULUKKO 1

Leikkausopas		
Lemmikin oven malli	Seinä/ovi < 54 mm paksu (käytä leikkausmallia - A)	Seinä/ovi ≥ 54 mm paksu (käytä leikkausmallia - B)
Pieni	258 mm K x 165 mm L	258 mm K x 142 mm L
Keskikokoinen	360 mm K x 241 mm L	360 mm K x 216 mm L
Suuri	489 mm K x 292 mm L	464 mm K x 269 mm L

KUVA 3

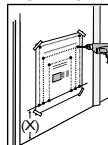

TÄTÄ TUOTETTA EI OLE SUOSITELTAVAA ASENTAA LASIIN TURVALLISUUSSYISTÄ.

Käytä **taulukon 1** perusteella valittua asianmukaista mallia ja aseta mallin alaosa oven merkittyyn mahan maavarakohtaan (**X**). Poraa näytettyihin kulmiin reiät (**kuva 3**).

HUOMAA: Leikkausmallia käytettäessä ovesi alareunan ja sivujen ja mallin ulkoreunan välillä tulee olla vähintään 8 cm tilaa: näin säilytetään oven rakenteellinen eheys.

KUVA 4

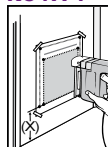

KUVA 5

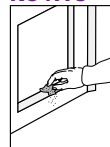

Pitele kuvio- tai pistosahaa vaakatasossa ja leikkaa asianmukaista leikkauslinjaa pitkin (**kuva 4**). Tasoita karkeat reunat hiekkapaperilla (**kuva 5**).

Tunnelin asentaminen

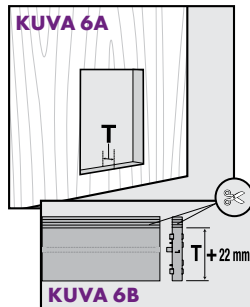

Mittaa ovi tai seinäsi paksuus (**T**). Merkitse mittaustulos ylös (**kuva 6A**).

Leikkaa muovitunnelin osien uritettu puoli ja tunnelin tuet samaan paksuuteen (**T**) kuin ovi + 22 mm (**kuva 6B**).

Tuotteen mukana toimitettavaa tunnelia ei voida käyttää, kun paksuus (**T**) ylittää arvon 54 mm.

Aseta alatunnelin leikattu reuna itseäsi kohden siten, että T:n muotoinen kaari osoittaa ylöspäin. Kiinnitä vasemmanpuoleinen tunnelin tuki vasempaan päähän. Kiinnitä oikeanpuoleinen tunnelin tuki oikeaan päähän. Kun säiliuskakanavat osoittavat sisäänpäin, kohdistaa tunnelin sivuosien leikkaamaton reuna (yhden kaaren

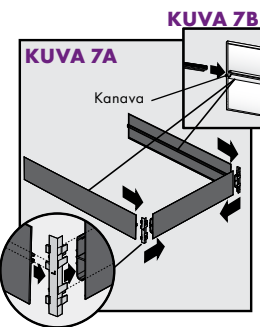

puoli) tukien leikkaamattomaan reunaan. Liu'uta tunnelin sivuosien kanavat tunnelin tukien kielekkeisiin U:n muotoon (**kuva 7A**).

Liu'uta säiliuskat tunnelin sivuosien kanaviin (**kuva 7B**). Säiliuskojen tulee osoittaa sisäänpäin. Säiliuskoja on ehkä tarpeen leikata.

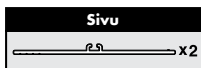
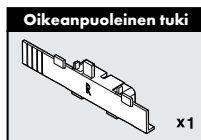
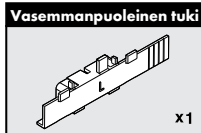

KUVA 8

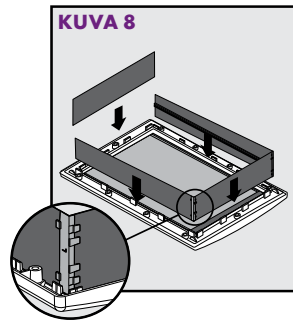

leikattava, jotta ne kohtaavat kulmissa (**kuva 8**).

VALINNAINEN: Laita ilmastointiteippiä tunnelin nurkkiin, jotta osat pysyvät paremmin paikoillaan ja säänkestävyys paranee. Leikkaa ylimääräinen teippi pois.

Napsauta koottujen tunnelin osien leikkaamaton reuna (yhden kaaren puoli) sisäkehysten ala- ja sivukielekkeiden sisään (2 luokun kehys). Tunnelin alareunan tulisi olla sisäkehysten alareunassa. Säiliuskojen ja uurrettujen sivujen (leikkaamattomat reunat) tulee osoittaa kohti luukkuja. Napsauta tunnelin yläosan leikkaamaton reuna (yhden kaaren puoli) sisäkehysten yläkielekkeiden sisään. Leikkaamattoman reunan (yhden kaaren puoli) tulee osoittaa kohti luukkuja. Tunnelin osia on ehkä

Lemmikin oven asentaminen

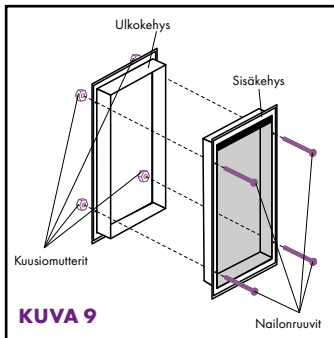

Vinkki: Osien yhdessä pitelemiseen on hyvä olla käytettävissä kaksi käsiparia.

Aseta sisäkehys ja tunnelikokoonpano aukkoon. Aseta sitten ulkokehys aukkoon työntäen tunneli kehysten kielekkeiden sisään. Pitele kehystä yhdessä. Työnnä nailonruuvit sisäkehysten reikiin läpi ulkokehysten reikiin. Kierrä kuhunkin ruuviin kiinni kuusiomutteri (**kuva 9**).

Jos asennus tehdään ≥ 54 mm paksuun seinään tai oveen, seinään on ruuvattava sekä sisä- että ulkopuolelta (ruuvit eivät sisälly pakkaukseen).

Kierrä ruuveja hieman, mutta älä kiristä niitä vielä tässä vaiheessa. Aseta sisäkehysten ja seinän tai oven väliin pehmustelista lisäeristystä varten. Leikkaa ylimääräinen pois.

Vinkki: Työnnä pehmustelistaa alas ruuvimeisselin avulla, kun kierrät kehysten ympäri.

Kiristä kehysten kaikki ruuvit tasaisesti ruuvimeisselin avulla samalla, kun pidät tunnelia paikallaan.

Vinkki: Katso luukun aukon läpi ruuveja kiristäessäsi varmistaaksesi, että tunneli on paikallaan.

HUOMAA: Kiristä ruuvit manuaalisella ruuvimeisselillä. Älä kiristä liikaa. Lemmikin oven kehys voi vääristyä tai ruuvit rikkooontua liiallisen kiristämisen seurauksena.

Tasaa ruuvit ulkokehykseen rautalankasaksien avulla.

VALINNAINEN: Tiivistä ulkokehys (yhden luukun kehys) ja lemmikin oven kynnyksen sisäpuoli, jossa tunneli ja kehys kohtaavat, säänkestävyyden parantamiseksi.



Joustavan luukun asennus ja säätö

Vinyyliluukut voivat kutistua kylminä kuukausina ja laajentua lämpiminä kuukausina. Vaihda luukku helposti tai säädä sitä sopivuuden varmistamiseksi eri vuodenaikoina.

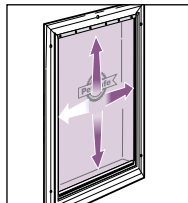

KUVA 10

Joustava luukku voidaan säätää sopimaan kehykseen oikein.

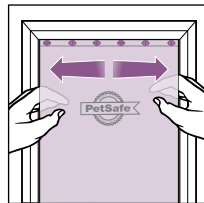

KUVA 11

Vaakasäätö

Säädä luukun sijaintia siirtämällä sitä vasemmalle tai oikealle. Kiristä ruuvit, kun sijainti on oikea.

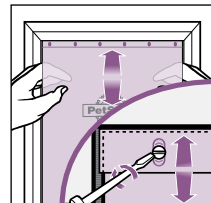

KUVA 12

Pystysäätö

Säädä luukun sijaintia siirtämällä sitä ylös tai alas. Kiristä ruuvit, kun sijainti on oikea.

Lemmikin PetSafe™ -ovesi on nyt käyttövalmis.

Sulkupaneelin käyttö

Sulkupaneeli kiinnittyy äärimmäisiin sääolosuhteisiin tarkoitetun lemmikin oven sisäkehykseen. Se on käytännöllinen huonon sään aikana tai, kun et halua, että lemmikisi käyttää lemmikin ovea.

Aloita sulkupaneelin asennus pitämällä kiinni sivukahvoista ja liu'uttamalla ensin pohja paikalleen. Paina sitten kahvojen vierestä napsauttaaksesi sulkupaneelin sisäkehikon aukkoihin. Poista pitämällä kiinni sivukahvoista samalla kun työnnyt sulkupaneelia peukaloilla.

Toista sulkupaneelia (myydään erikseen) voidaan käyttää äärimmäisiin sääolosuhteisiin tarkoitetun lemmikin oven ulkokehyksessä säänkestävyyden lisäämiseksi. Lisätietoa saat verkkosivuiltamme osoitteessa www.petsafe.net tai soittamalla asiakaspalvelukeskukseemme.

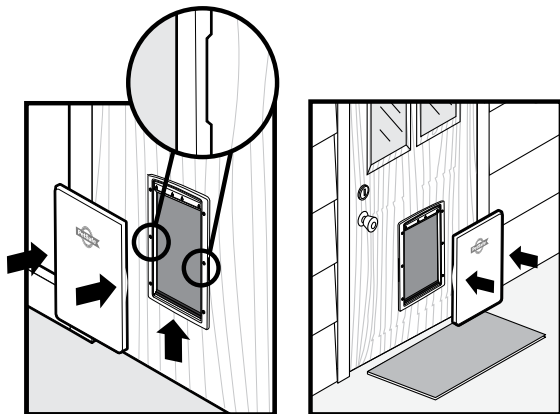

Lemmikisi kouluttaminen käyttämään lemmikin ovea

Useimmat lemmikit oppivat käyttämään lemmikin ovea lähes välittömästi, mutta jotkut lemmikit saattavat olla ensin hieman hermostuneita. Seuraavat vinkit auttavat lemmikkiäsi nauttimaan parhaiten vapaudesta ulkona ja mukavuudesta sisällä, kuten haluatkin lemmikisi tekevän – ja minkä uusi lemmikin ovesi mahdollistaa.

Tärkein sääntö on olla kärsivällinen lemmikisi kanssa. Älä kiirehdi. Anna lemmikisi oppia itse, että se voi kulkea ovista sisään ja ulos. Älä pakota sitä kulkemaan luukun kautta, sillä se saattaa pelästyä.

Monet lemmikinomistajat asentavat lemmikin oven muuttaessaan toiseen taloon. Jos tämä pätee sinuun, varmista lemmikisi tuntevan ympäristönsä ennen lemmikin oven asennusta. Vie lemmikisi hihnassa valvotuille ulkoretkille ja varmista, että se tuntee olonsa miellyttäväksi myös sille uusissa sisätiloissa. Erityisesti kissoille voi kehittyä pitkäaikaisia pelkoja uudoissa ympäristöissä.

Kun olet asentanut lemmikin ovesi, jätä luukku auki joksikin aikaa. Voit tehdä tämän pitkän maalarinteippipätkän avulla: avaa luukku ja jätä se aivoineen asentoon kiinnittämällä teipin toinen pää luukun yläpuolella olevaan pintaan. Varmista, että kiinnitys on luja, ettei luukku putoa odottamatta alas. Anna lemmikisi tottua oveen ja kulkea sen kautta sisään ja ulos vapaasti.

Anna lemmikillesi motiivi käyttää ovea. Kissoille hyvä motiivi on ruoka. Ruoki kissa ensin sisällä lähellä ovea ja sitten ulkona lähellä ovea. Toista tämä tarvittavan monta kertaa. Useimmilla kissoilla, varsinkin pennuilla, on voimakas vapaudenkaipuu, kenties metsästämissä vuoksi. Kissat ovat myös sosiaalisia eläimiä – ne nauttivat muiden kissojen seurasta. Tämä voi olla toinen syy tutkia ulkoiloja.

Koirat voidaan kouluttaa käyttämään lemmikin ovea muutamassa tunnissa. Koirat reagoivat kannustukseen, toistoon ja erityisesti leikkiin: miksi et siis käyttäisi ovea osana leikkiä? Heitä esimerkiksi pallo lemmikin oven läpi. Taputa ja kehu koiraasi, kun se käyttää lemmikin ovea oikein. Toista tämä useita kertoja kehuen koiraasi joka kerta sen käyttäessä lemmikin ovea.

Jos tämä on uutta lemmikillesi, oven käytön opettaminen lemmikille saattaa vaatia jonkin verran kärsivällisyyttä. Kun lemmikisi edistyy, anna sille paljon kiitosta – se on sen ansainnut!

Luukkujen vaihtaminen

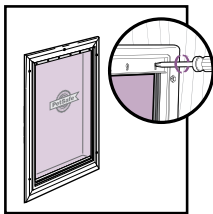

KUVA 13

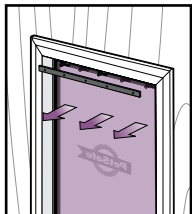

KUVA 14



KUVA 15

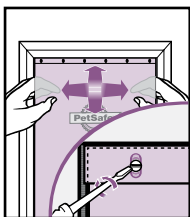

KUVA 16

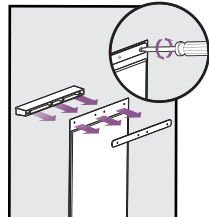

KUVA 17

1. Poista lemmikin oven sisäkehysruuvit (**kuva 13**).
2. Poista tanko ja vinyyliluukku (**kuva 14**).
3. Jos olet vaihtamassa eristettyä luukkua, irrota luukun kiinnitin ja siinä kiinni oleva eristetty luukku (**kuva 15**). Irrota luukun kiinnittimen takaa ruuvit, eristetty luukku ja tukilevy. Aseta uusi eristetty luukku luukun kiinnittimen takaosan ja tukilevyn väliin. Kokoa uudelleen ja kiristä ruuvit (**kuva 16**).
4. Aseta uusi vinyyliluukku paikalleen ja säädä sen asentoa vaaka- ja pystysuunnassa, jotta se sopii oven kehukseen. Aseta tanko takaisin paikalleen ja kiristä ruuvit (**kuva 17**).

Vaihtoluukkuja on saatavilla osoitteessa www.petsafe.net tai ottamalla yhteys asiakaspalvelukeskukseen. Luettelon oman alueesi asiakaspalvelukeskusten puhelinnumeroista löydät verkkosivuiltamme osoitteesta www.petsafe.net.

Lemmikin oven puhdistus

Lemmikin ovesi on valmistettu erittäin korkealuokkaisesta materiaalista. Luukku on jäykistetty ja se on suunniteltu kestävään useita vuosia. Satunnainen pyyhkiminen kostealla liinalla riittää sen puhtaanapitoon.

Käyttöehdot ja vastuurajoitus

1. Käyttöehdot

Tämän tuotteen käytön edellytyksenä on, että hyväksyt ilman muutoksia tässä esitetyt ehdot ja merkinnät. Tuotteen käyttäminen merkitsee kaikkien näiden ehtojen ja merkintöjen hyväksymistä. Jos et hyväksy näitä ehtoja ja huomautuksia, palauta tuote käyttämättömänä alkuperäispakkauksessaan omalla kustannuksellasi ja vastuullasi sopivaan asiakaspalvelukeskukseen ja liitä mukaan ostotodistus, niin ostohintaa hyvitetään sinulle kokonaisuudessaan.

2. Asianmukainen käyttö

Jos et ole varma, sopiiko tuote lemmikillesi, kysy neuvoa eläinlääkäriltä tai valtuutetulta kouluttajalta ennen käyttöä. Asianmukaiseen käyttöön sisältyy muun muassa koko käyttöoppaaseen ja kaikkiin tuotekohtaisiin turvallisuusilmoituksiin tutustuminen.

3. Ei laitonta tai kiellettyä käyttöä

Tämä tuote on suunniteltu vain lemmikkieläimillä käytettäväksi. Tuotteen käyttäminen käyttötarkoituksen vastaisesti voi olla liittovaltion, valtion tai paikallisten lakien vastaista.

4. Vastuurajoitus

Radio Systems Corporation tai mikään siihen liittyvistä yrityksistä ei ole missään tilanteessa vastuussa (i) mistään epäsuorasta, rangaistusluontoisesta, satunnaisesta, erityisestä tai välillisestä vahingosta tai (ii) minkäänlaisista menetyksistä tai vahingoista, joita syntyy tuotteen väärinkäytön vuoksi tai sen yhteydessä. Ostaja kantaa kaikki tuotteen käyttämiseen liittyvät riskit ja vastuut suurimmassa laimallimassa laajuudessa.

5. Määräyksien ja ehtojen muuttaminen

Radio Systems Corporation pidättää itsellään oikeuden muuttaa aika ajoin tätä tuotetta koskevia ehtoja ja merkintöjä. Jos muutoksista on ilmoitettu käyttäjälle ennen tuotteen käyttöönottoa, ne ovat yhtä sitovia kuin tähän sisältyvät tiedot.

Takuu

Kolmen vuoden ei siirrettävä rajoitettu takuu

Tällä tuotteella on valmistajan myöntämä rajoitettu takuu. Täydelliset tiedot tuotteeseen sovellettavasta takuusta ja sen ehdoista löytyvät verkkosivulta osoitteesta www.petsafe.net ja/tai ovat saatavana ottamalla yhteyttä paikalliseen asiakaspalvelukeskukseen.

Eurooppa – Radio Systems PetSafe Europe Ltd., 2nd Floor, Elgee Building, Market Square, Dundalk, Co. Louth, A91 YR9X Ireland

EN

FI

SV

NO

DA

Hädanefter kan Radio Systems Corporation, Radio Systems PetSafe Europe Ltd., Radio Systems Australia Pty Ltd. och övriga dotterbolag eller varumärken som tillhör Radio Systems Corporation komma att hänvisas till kollektivt som "vi" eller "oss".

VIKTIG SÄKERHETSINFORMATION

Förklaring av viktiga ord och symboler som används i denna användarhandbok



Detta är en symbol för säkerhetsinformation. Den används för att informera dig om potentiella risker för personskador. Följ alla säkerhetsmeddelanden som kommer efter symbolen så att inga eventuella skador eller dödsfall sker.

⚠ VARNING

WARNING anger en risksituation som, om den inte undviks, kan leda till dödsfall eller allvarliga personskador.

⚠ OBSERVERA

OBSERVERA använd tillsammans med symbolen för säkerhetsinformation indikerar den en risksituation som kan orsaka mindre eller måttliga skador om den inte undviks.

OBS!

OBS! används för att uppmärksamma på situationer som inte är kopplade till personskador.

⚠ VARNING

• Om det finns barn i hemmet, är det viktigt att ha husdjursdörren i åtanke vid åtgärder för barnsäkring, eftersom husdjursdörren kan missbrukas av ett barn, vilket kan leda till att barnet utsätts för eventuella risker som kan finnas på andra sidan av husdjursdörren. Köpare/husägare som har swimmingpool måste säkerställa att husdjursdörren alltid är övervakad och att swimmingpoolen har lämplig avspärrning för tillräde. Om en ny risk uppstår inuti eller utanför huset, som kan komma åt genom husdjursdörren, rekommenderar Radio Systems Corporation att åtkomst till risken övervakas eller att husdjursdörren tas bort. Stängningsluckan, eller låset, om tillämpligt, tillhandahålls i estetiska och energieffektiva syften och är inte avsedd att fungera som en säkerhetsanordning. Radio Systems Corporation är inte ansvarigt för oavsiktlig användning och köparen av produkten påtar sig fullt ansvar att ha översikt över den öppning som den skapar.

- Motordrivna verktyg. Risk för allvarlig skada; följ samtliga säkerhetsinstruktioner för motordrivna verktyg. Se alltid till att använda skyddsglasögon och annan lämplig säkerhetsutrustning.
- Av säkerhetsskäl är det inte att rekommendera att denna produkt sätts in i glas.

⚠ OBSERVERA

- Före installation måste användaren sätta sig in i samtliga byggnormer som kan påverka installationen av husdjursdörren och tillsammans med en auktoriserad installatör fastställa dess lämplighet för en bestämd installation. Denna husdjursdörr är inte en branddörr. Det är viktigt att ägaren och byggherren bedömer alla risker som kan förekomma inuti eller utanför husdjursdörren och alla risker som kan komma att uppstå genom framtida ändringar av egendomen och dess påverkan av husdjursdörrens existens, användning och eventuella felanvändning.
- Se till att använda en kraftig sax för tillklippning av tunnelförångningar.
- Om du klipper en metallyta måste du vara uppmärksam på vassa kanter för att förhindra skador.

OBS!

- Förvara dessa instruktioner tillsammans med viktiga papper och se till att överlåta dessa instruktioner till nya fastighetsägare.
- Om husdjursdörren ska målas rekommenderar vi att den målas innan den monteras. För att få ett så bra resultat som möjligt bör du använda en primer för plast innan du målar med färg.
- Om husets dörr eller annan användningsplats inte är jämn måste husdjursdörren riktas in jämnt för att kunna svänga ordentligt.
- Vid användning av tillskrinningsmallen bör det vara minst 8 cm mellan dörrens underkant och sidor samt mallens yttre kant för att bibehålla dörrens strukturella integritet.
- Se till att det inte finns något bakom dörren där du ska borra hålen eller skära ut öppningen.
- Använd en manuell skruvmejsel för åtdragning av skruvar. Dra inte åt för hårt. För hård åtdragning kan fördärva skruvarna eller göra husdjursdörrens ram skev.
- Ej godkända modifieringar eller ändringar kan ogiltigförklara användarens rätt att använda utrustningen och annullera garantin.

SPARA DESSA ANVISNINGAR

Din PetSafe™ husdjursdörr...

Tack för att du har valt märket PetSafe™. Du och ditt husdjur är värda ett kamratskap som inkluderar minnesvärda ögonblick och en ömsesidig förståelse. Våra produkter och dressyrverktyg förbättrar relationen mellan husdjur och deras ägare. **Om du har frågor om våra produkter eller om hur ditt husdjur ska dresseras kan du besöka vår webbplats på www.petsafe.net eller kontakta vår kundsupport. Besök vår webbplats på www.petsafe.net för en lista över telefonnummer till kundsupport.**

För att få så mycket skydd som möjligt av din garanti ber vi dig att registrera din produkt inom 30 dagar på www.petsafe.net. Genom att registrera och behålla kvittot kan du få ut produktens fulla garanti och om du någon gång skulle behöva kontakta kundsupport kommer vi att kunna hjälpa dig snabbare. Det är viktigt att veta att din värdefulla information aldrig kommer att lämnas eller säljas till någon. Fullständig garantiinformation finns online på www.petsafe.net.

Liten



Katt



Liten hund



Stängningslucka



Passar till trädörrar



Passar till tegelväggar



Passar till PVC/uPVC/metall



Den medföljande tunneln passar till dörrar av de flesta tjocklekar

Medium



Mellanstor hund



Stängningslucka



Passar till trädörrar



Passar till tegelväggar



Passar till PVC/uPVC/metall



Den medföljande tunneln passar till dörrar av de flesta tjocklekar

Stor



Stor hund



Stängningslucka



Passar till trädörrar



Passar till tegelväggar



Passar till PVC/uPVC/metall



Den medföljande tunneln passar till dörrar av de flesta tjocklekar

Alla PetSafe™ husdjursdörrar passar för alla dörrar, väggar och avdelningar, även om ytterligare material och viss hantverkskunskap kan krävas.

Reservluckor finns online

EN

FI

SV

NO

DA

Läs noga följande steg-för-steg-anvisningar innan du monterar din husdjursdörr.

Verktyg som krävs

- hammare
- figursåg eller sticksåg*
- borr
- 13 mm borrar
- trådvbitare
- rak skruvmejsel och stjärnskruvmejsel
- måttband
- maskeringstejp eller målartejp
- blyertspenna
- sax
- säkerhetsutrustning
- silvertejp (valfritt)
- silikonlim (valfritt)
- sandpapper (valfritt)

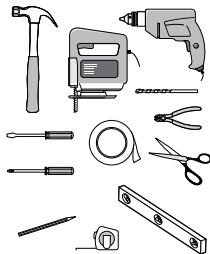

*använd lämplig knivtyp och -längd. Exempel: En metalldörr kräver en metallkniv.

Mätning och utmärkning

Mät husdjurets maghöjd (Fig. 1). Markera detta mått på dörrens utsida eller på väggen och rita en rak horisontell linje (Fig. 2). Tänk på att den här linjen senare blir nederkanten på det hål som du ska såga ut i dörren eller väggen och att husdjursdörrens ram hamnar något lägre.

FIG. 1

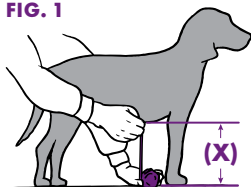
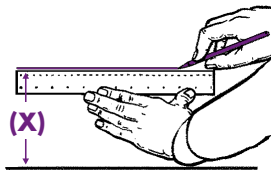

FIG. 2



Skära ut hål för husdjursdörren

Storleken på det hål som du skär ut beror på hur tjock den yta som du installerar husdjursdörren i är och vilken storlek av husdjursdörr du har köpt (Tabell 1). Observera att ytterligare verktyg, material och viss hantverkskänedom kan krävas.

TABELL 1

Husdjursdörrsmodell	Storleksguide för utskärning	
	Vägg/dörr < 54 mm tjock (använd tillskärningsmall - A)	Vägg/dörr ≥ 54 mm tjock (använd tillskärningsmall - B)
Liten	258 mm H x 165 mm B	258 mm H x 142 mm B
Medium	360 mm H x 241 mm B	360 mm H x 216 mm B
Stor	489 mm H x 292 mm B	464 mm H x 269 mm B

FIG. 3

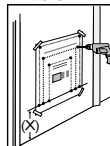

AV SÄKERHETSSKÄL ÄR DET INTE ATT REKOMMENDERA ATT DENNA PRODUKT SÄTTS IN I GLAS.

Använd rätt mall enligt Tabell 1 och placera mallens bas vid den maghöjd som markerats på dörren (X). Borra hål i lämpliga hörn enligt bild (Fig. 3).

OBS! Vid användning av tillskärningsmallen bör det vara minst 8 cm mellan dörrens underkant och sidor samt mallens yttre kant för att bibehålla dörrens strukturella integritet.

FIG. 4

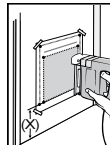
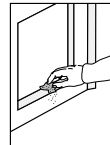

FIG. 5



Håll figur- eller sticksågen jämn och såga längs lämplig skärlinje (Fig. 4). Jämn till alla ojämnheter med sandpapper (Fig. 5).

Montera tunneln

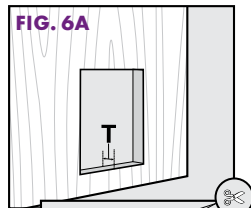

FIG. 6A

Mät hur tjock (**T**) dörren eller väggen är. Anteckna detta mått (**Fig. 6A**). Skär till den räfflade sidan på plasttunnels delar och tunnelstöden så att de passar tjockleken (**T**) på dörren + 22 mm (**Fig. 6B**).

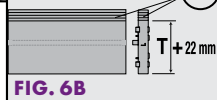

FIG. 6B

För tjocklekar (**T**) större än 54 mm kan den medföljande tunneln inte användas.

FIG. 7B

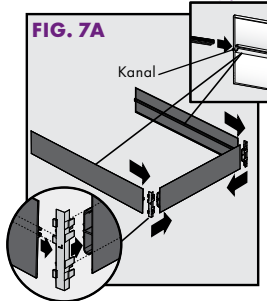

FIG. 7A

Placera den tillskurna kanten på tunnelns nedre del mot dig med den "T"-formade spantsidan vänd uppåt. Sätt i vänster tunnelstöd i vänster ände. Sätt i höger tunnelstöd i höger ände. Ha tätningslistan vänd inåt och linjera den kant som inte skurits till (sidan med en spant) på sidan av tunneldelarna med den kant som inte skurits till på stöden. För på kanalerna på sidan av tunneldelarna på tunnelstödsflikarna så att de bildar en "U"-form (**Fig. 7A**).

För på tätningslisterna på kanalerna på sidan av tunneldelarna (**Fig. 7B**). Tätningslisterna ska vara vända inåt. Tätningslisterna kan behöva klippas till.

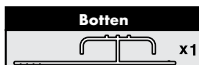
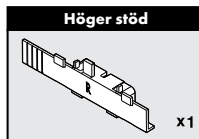
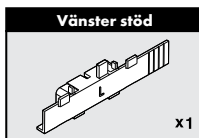
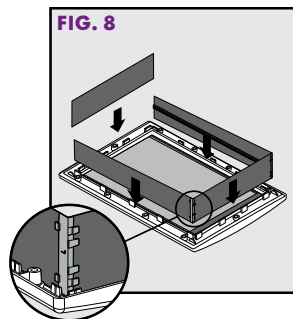

FIG. 8



Valfri

Tunneldelarna kan behöva klippas till för att mötas i hörnen (**Fig. 8**).

VALFRITT: Använd silvertejp i hörnen på tunneln för att fästa ordentligt på plats och för att förbättra väderbeständigheten. Klipp av överflödigt tejp.

Montera husdjursdörren

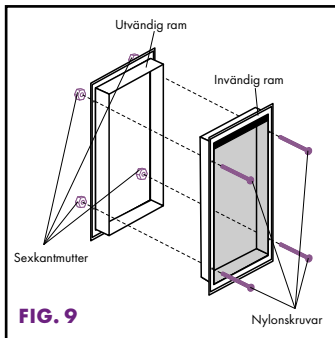

FIG. 9

Sätt på den oskurna kanten (sidan med en spant) på de ihopsatta tunneldelarna inuti botten och den invändiga ramens sidoflikar (ram med 2 luckor). Tunnelns botten ska vara längst ned på den invändiga ramen. Tätningslister och spantade sidor (oskurna kanter) ska vara vända mot luckan. Sätt på den översta tunneldelens oskurna kant (sidan med en spant) inuti den invändiga ramens övre flikar. Den oskurna kanten (sida med en spant) på den översta tunneldelen ska vara vänd mot luckan.

Användbart tips: Ett extra par händer kan behövas för att hålla samman delarna.

Placera den invändiga ramen med tunnelmonteringen i utskärningen. Placera sedan den utvändiga ramen i utskärningen och för in tunneln i ramflikarna. Håll ihop ramen. För in nylonskruvar genom hålen i den invändiga ramen och in i hålen i den utvändiga ramen. Gänga på en sexkantmutter på varje skruv (**Fig. 9**).

Om du monterar i en vägg eller dörr som är ≥ 54 mm tjock ska du skruva in i både väggen på insidan och de utvändiga sidorna (skruvar medföljer inte).

Börja skruva, men dra inte åt än. Placera skumlister mellan den invändiga ramen och väggen eller dörren för extra isolering. Klipp av överflödigt list.

Användbart tips: Använd en skruvmejsel för att trycka in skumlisten runt om ramen.

Håll tunneln i läge och använd en skruvmejsel för att dra åt skruvarna lika hårt i hela ramen.

Användbart tips: Titta genom lucköppningen för att kontrollera att tunneln är i rätt läge när du drar åt skruvarna.

OBS! Använd en manuell skruvmejsel för åtdragning av skruvar. Dra inte åt för hårt. För hård åtdragning kan fördärva skruvarna eller göra husdjursdörrens ram skev.

Använd trådvavbitare för att klippa av skruvarna så att de är jäms med den utvändiga ramen.

VALFRITT: Täta runt den utvändiga ramen (ramen med en lucka) och inuti husdjursdörrens tröskel där tunneln möter ramen för extra väderbeständighet.



Montera och justera den böjbara luckan

När det sker extrema skiftningar i vädret kan vinylluckorna krympa under kalla månader och utvidgas under varmare månader. Lätt att byta ut eller justera för att säkerställa en tät passning under årstidsväxlingarna.

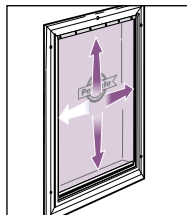

FIG. 10

Den böjbara luckan kan justeras för att passa i ramen på rätt sätt.

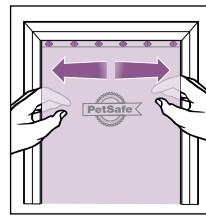

FIG. 11

Horisontell justering

Flytta luckan till vänster eller höger så att den kommer i rätt läge. Dra åt skruvarna när den är i rätt läge.

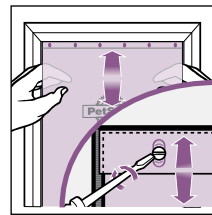

FIG. 12

Vertikal justering

Flytta luckan upp eller ner så att den kommer i rätt läge. Dra åt skruvarna när den är i rätt läge.

Nu kan du använda PetSafe™ husdjursdörr.

Använda stängningsluckan

Stängningsluckan fästs på husdjursdörren för extremväders invändiga ram. Den är bra att ha under bistert väder eller för att hindra ditt husdjur från att använda husdjursdörren.

När du ska stänga stängningspanelen ska du hålla i sidohandtagen och först föra in bottnen på plats. Putta sedan vid sidna av handtagen för att få stängningspanelens sidor att klicka in i den inre ramens spår. När den ska tas bort håller du i sidohandtagen och trycker på stängningspanelens mitt med tummarna.

En extra stängningslucka (säljs separat) kan användas på husdjursdörren för extremväders utvändiga ram för bättre väderbeständighet. Besök vår webbplats på www.petsafe.net eller ring vår kundsupport för mer information.

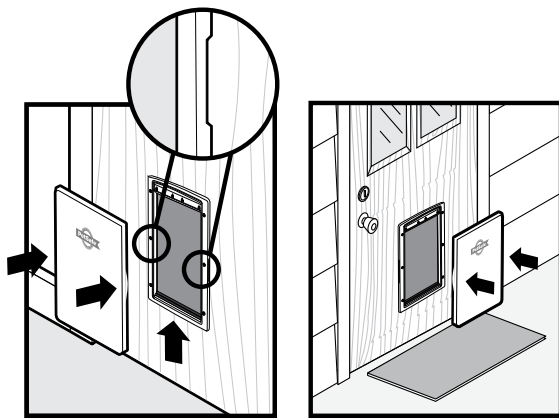

Lär husdjuret att använda husdjursdörren

De flesta djur lär sig att använda husdjursdörren nästan med en gång men det kan hända att vissa är nervösa i början. Följande tips hjälper ditt husdjur att dra största möjliga nytta av friheten utomhus och bekvämligheten inomhus - som du vill att ditt djur ska ha - och som din nya husdjursdörr ger.

Det allra viktigaste är att ha tålmod med djuret. Ha inte för bråttom. Låt ditt husdjur räkna ut själv att det kan gå ut och in genom dörren. Tvinga det inte genom luckan eftersom det kan bli skrämmande.

Många djurägare installerar husdjursdörrar direkt efter en flytt. Om det gäller dig ska du vara noga med att ditt husdjur blir vant vid sin nya omgivning innan du installerar husdjursdörren. Ta ut husdjuret på promenader i koppel och se till att det känner sig tryggt och bekvämt i sin nya inomhusmiljö. Särskilt katter kan utveckla långvariga rädslor i obekanta omgivningar.

När husdjursdörren har installerats ska luckan lämnas öppen en tid. Du kan fästa upp den med hjälp av en lång bit maskeringstejp; öppna luckan och fäst ena änden av tejpens på luckan och den andra på ytan ovanför. Se till att den är väl fäst så att den inte råkar falla ned. Låt husdjuret bekanta sig med den och fritt gå in och ut.

Ge ditt husdjur en anledning att vilja använda dörren. Med katter fungerar det bra med mat. Mata först katten nära dörren på insidan och sedan nära dörren på utsidan. Upprepa så ofta som det krävs. De flesta katter, och särskilt kattungar, har också en stark längtan efter frihet, kanske för att få jaga. Katter är även sociala varelser - de tycker om andra katters sällskap. Det kan vara en annan anledning för dem att vilja utforska utsidan.

Hundar kan tränas till att använda dörren på några timmar. Hundar reagerar på uppmuntran, upprepning och särskilt på lek, så varför inte använda dörren i en lek? Kasta till exempel en boll genom husdjursdörren. Klappa och uppmuntra hunden när den använder husdjursdörren på rätt sätt. Upprepa detta flera gånger och beröm hunden varje gång den använder husdjursdörren.

Om detta är något nytt för ditt husdjur, kan det krävas lite tålmod för att lära husdjuret hur det ska använda dörren. När husdjuret gör framsteg, ge massor av beröm - husdjuret har förtjänat det!

Byta lucka

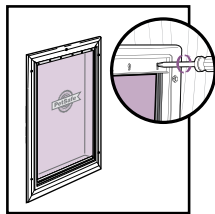

FIG. 13

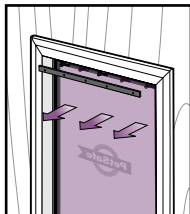

FIG. 14

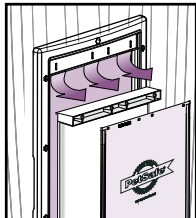

FIG. 15

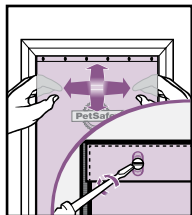

FIG. 16

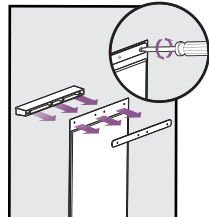

FIG. 17

1. Skruva loss skruvarna från husdjursdörrens invändiga ram (**Fig. 13**).
2. Ta bort panel och vinyllucka (**Fig. 14**).
3. Om den isolerade luckan ska bytas ut ska luckbygeln tas bort med den påhängda isolerade luckan (**Fig. 15**). Skruva loss skruvarna, den isolerade luckan och fästplattan från luckbygeln. Sätt i den nya isolerade luckan mellan luckbygeln baksida och fästplattan. Skruva i och dra åt skruvarna (**Fig. 16**).
4. Sätt i den nya vinylluckan och placera i den horisontellt och vertikalt så att den passar i dörramen. Sätt tillbaka befintlig panel och dra åt skruvarna (**Fig. 17**).

Reservluckor finns tillgängliga online på www.petsafe.net eller genom att kontakta vår kundsupport. Besök vår webbplats på www.petsafe.net för en lista över telefonnummer till kundsupport.

Rengöra husdjursdörren

Husdjursdörren är konstruerad i ett material av högsta kvalitet med en härdad lucka som är utformad för att hålla många år. Att torka av den ibland med en fuktig trasa är allt som krävs för att bevara utseendet.

Användarvillkor och ansvarsbegränsning

1. Användarvillkor

Användning av denna produkt kräver att du accepterar alla bestämmelser, villkor och OBS som anges häri utan ändringar. Användning av produkten innebär samtycke till alla dessa bestämmelser, villkor och OBS. Om du inte vill godkänna dessa bestämmelser, villkor och OBS ska du återända produkten i oavsett skick, i dess originalförpackning och på egen bekostnad och risk till relevant kundsupport tillsammans med ett köpebevis för att få full återbetalning.

2. Korrekt användning

Om du är osäker på om produkten lämpar sig för ditt husdjur ber vi dig kontakta din veterinär eller certifierad tränare innan den används. Korrekt användning inkluderar, utan begränsningar, att läsa igenom hela bruksanvisningen och alla särskilda meddelanden med säkerhetsinformation.

3. Ingen olaglig eller förbjuden användning

Produkten är gjord för att användas enbart med husdjur. Användning av produkten på annat sätt än den är avsedd för kan utgöra ett brott mot svensk lagstiftning.

4. Ansvarsbegränsning

Radio Systems Corporation eller dess dotterbolag är under inga omständigheter skadeståndsskyldiga för (i) indirekt skada, skadestånd i avskräckande syfte, oförutsedd skada, skadestånd för särskild skada eller följskada och/eller (ii) alla former av skada eller förlust som orsakats av eller är kopplad till en felaktig användning av denna produkt. Köparen övertar alla risker och ansvar för användningen av denna produkt i den utsträckning lagen tillåter.

5. **Ändring av villkor**

Radio System Corporation förbehåller sig rätten att emellanåt ändra de villkor och OBS som gäller för produkten. Om du har underrättats om sådana ändringar innan du har börjat använda produkten ska de vara bindande i samma utsträckning som vore de upptecknade häri.

Garanti

Tre års ej överlåtbar begränsad garanti

Produkten har en begränsad tillverkningsgaranti. Fullständiga uppgifter om tillämplig garanti och dess villkor för denna produkt finns på www.petsafe.net och/eller kan fås efter kontakt med din lokala kundsupport.

Europa – Radio Systems PetSafe Europe Ltd., 2nd Floor, Elgee Building, Market Square, Dundalk, Co. Louth, A91 YR9X Ireland

EN

FI

SV

NO

DA

Heretter kan Radio Systems Corporation, Radio Systems PetSafe Europe Ltd., Radio Systems Australia Pty Ltd. og eventuelle andre partnere av merlet Radio Systems Corporation, bli referert samlet til som "vi" eller "oss".

VIKTIG SIKKERHETSINFORMASJON

Forklaring av advarselord og symboler brukt i denne veiledningen



Dette er et sikkerhetsvarselssymbol. Det brukes for å varsle deg om potensielle farer for personskade. Følg alle sikkerhetsmeldinger som er tilknyttet dette symbolet for å unngå mulig skade eller død.

⚠ ADVARSEL

ADVARSEL indikerer en farlig situasjon, som, hvis den ikke unngås, kan føre til død eller alvorlig ulykke.

⚠ FORSIKTIG

FORSIKTIG, brukt sammen med sikkerhetssymbolet, indikerer en farlig situasjon som, hvis den ikke unngås, kan føre til mindre eller moderat personskade.

OBSERVER

OBSERVER brukes til å påpeke praksiser som ikke er relatert til personskade.

⚠ ADVARSEL

- Når barn er tilstede i hjemmet, er det viktig å huske kjæledyrluken i løpet av barnesikringsaktivitetet, kjæledyrluken kan bli misbrukt av et barn, noe som kan føre til at barnet får tilgang til potensielle farer som kan befinne seg på den andre siden av kjæledyrluken. Kjøpere/huseiere med svømmebasseng må sikre at kjæledyrluken er overvåket til enhver tid og at svømmebassenget har tilstrekkelig skjerming. Hvis det skapes en ny fare inne i eller utenfor hjemmet ditt, som man får tilgang til via kjæledyrluken, anbefaler Radio Systems Corporation at du hindrer tilgangen til faren eller fjerner kjæledyrluken. Lukkepanelet eller låsen, hvis den er tilgjengelig, er det for energi- og estetiske formål, og er ikke ment som en sikkerhetsenhet. Radio Systems Corporation vil ikke være ansvarlig for denne utilsiktede bruken, og kjøperen av dette produktet påtar seg alt ansvar for å holde oversikt over åpningen det skaper.
- Strømdrevne verktøy. Risiko for alvorlig skade, følg alle sikkerhetsinstruksjoner for strømdrevne verktøy. Sørg for alltid å bruke vernebriller og riktig sikkerhetsutstyr.
- Av sikkerhetsårsaker er det ikke anbefalt å sette dette produktet i glass.

⚠ FORSIKTIG

- Brukeren, før installasjon, må gjøre seg kjent med alle bygningskoder som kan påvirke alle bygningskoder som kan påvirke installasjonen av kjæledyrluken og avgjøre, sammen med en lisensiert kontraktør, deres egnethet i en gitt installasjon. Denne kjæledyrluken er ikke en brannør. Det er viktig at eieren og snekkeren vurderer alle risikoer som kan finnes på innsiden eller utsiden av døren for kjæledyr, og alle risikoer som kan oppstå som følge av endringer på eiendommen og hvordan de kan stå i sammenheng med bruk og feilaktig bruk av døren for kjæledyr.
- Sørg for å bruke kraftig saks når du skal kutte tunellutvidelsesstykkene.
- Hvis du kutter en metalloverflate må du være oppmerksom på skarpe kanter for å hindre skade.

OBSERVER

- Oppbevar disse instruksjonene sammen med viktige papirer, sørg for å overføre disse instruksjonene til eiendommens nye eier.
- Hvis kjæledyrluken skal males, så anbefales det å male den før installasjon. For best resultat må du bruke en primer for plast før malingen påføres.
- Hvis huseierens dør eller annet bruksområde ikke er jevnt, må kjæledyrlukens merkes jevn for at den skal svinge riktig.
- Når skjæremalen brukes skal det være minst 8 cm mellom bunnen og sidene på døren og den ytre kanten på malen for å opprettholde dørens strukturelle integritet.
- Kontroller at det ikke er noe bak døren der du skal bore hullene eller skjære ut åpningen.
- Bruk en manuell skrute trekker for å stramme skruene. Ikke stram for mye. Overstramming kan strippe skruene og fordreie rammen på kjæledyrluken.
- Endringer eller modifikasjoner på utstyret kan ugyldiggjøre brukerens myndighet til å betjene utstyret og gjøre garantien ugyldig.

TA VARE PÅ DISSE INSTRUKSJONENE

Din PetSafe™ Kjæledyrluke...

Takk for at du valgte PetSafe™-varemerket. Du og kjæledyret ditt fortjener et samvær som består av minneverdige øyeblikk og delt forståelse. Produktene våre er laget for å forsterke forholdet mellom deg og kjæledyret ditt.

Hvis du har spørsmål om produktene våre, kan du besøke nettstedet vårt på www.petsafe.net eller kontakte vårt kundeservicesenter. For en liste over kundeservicesenter-telefonnumre i området ditt, kan du gå til nettstedet vårt på www.petsafe.net.

For å få best mulig beskyttelse ut av garantien din, må du registrere produktet ditt innen 30 dager på www.petsafe.net. Ved å registrere og beholde kvitteringen din, får du produktets fulle garanti, og hvis du skulle få behov for å ringe kundeservicesenter, vil vi kunne hjelpe deg raskere. Viktigst av alt, informasjonen du gir oss vil aldri bli gitt videre eller solgt til noen. Fullstendig garantiinformasjon er tilgjengelig på www.petsafe.net.

Liten



Katt



Liten hund



Lukkepanel



Passer til
treddører



Passer til
mursteinsvegger



Passer til PVC/
uPVC/metall



Den medfølgende tunellen
er egnet for de fleste
dørtykkelser

Medium



Medium hund



Lukkepanel



Passer til
treddører



Passer til
mursteinsvegger



Passer til PVC/
uPVC/metall



Den medfølgende tunellen
er egnet for de fleste
dørtykkelser

Stor



Stor hund



Lukkepanel



Passer til
treddører



Passer til
mursteinsvegger



Passer til PVC/
uPVC/metall



Den medfølgende tunellen
er egnet for de fleste
dørtykkelser

Alle PetSafe™ kjæledyrluker er egnet for alle dører og vegger, selv om det kan være behov for å bruke annet materiale.

Reserveluker kan kjøpes på nettet

EN

FI

SV

NO

DA

Før du installerer døren for kjøledyr bør du lese de følgende steg for steg-instruksjonene nøye.

Nødvendig verktøy

- Hammer
- Jigg eller patentsag*
- Bor
- 13 mm drillbit
- Vaierkuttere
- Sporskruttrekker og Phillips skrutrekker
- Målebånd
- Maskerings- eller malertape
- Blyant
- Saks
- Sikkerhetsstyr
- Duct-tape (valgfritt)
- Silikonlim (valgfritt)
- Sandpapir (valgfritt)

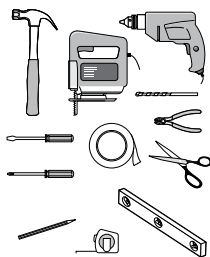

*bruk riktig knivtype og lengde.
Eksempel: En metalldyr ville kreve en kniv for metall.

Oppmåling og merking

Mål magehøyden til kjøledyret ditt (Fig. 1). Merk av dette målet på utsiden av døren eller veggen din og trekk en rett horisontal linje (Fig. 2). Husk at denne streken blir den nedre kanten av hullet du skal sage til i døren og at rammen på kjøledyrluken vil sitte litt lavere.

FIG. 1

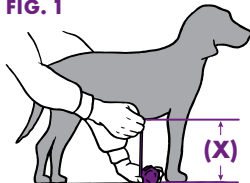
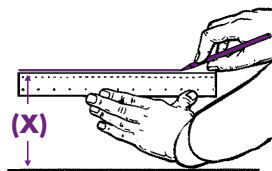

FIG. 2



Sage hull til døren for kjøledyr

Hullet som du skal skjære vil avhenge av tykkelsen på overflaten du installerer kjøledyrluken i, og størrelsen av kjøledyrluken som du har kjøpt (Tabell 1). Merk at det kan være nødvendig med ekstra verktøy, materialer og ferdigheter med hammer og sag.

TABELL 1

Guide for utskjæringsstørrelse		
Kjøledyrluke modell	Vegg/dør < 54 mm tykk (Bruk skjæremal - A)	Vegg/dør ≥ 54 mm tykk (Bruk skjæremal - B)
Liten	258 mm H x 165 mm B	258 mm H x 142 mm B
Medium	360 mm H x 241 mm B	360 mm H x 216 mm B
Stor	489 mm H x 292 mm B	464 mm H x 269 mm B

FIG. 3

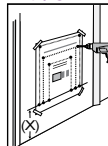

AV SIKKERHETSÅRSAKER ER DET IKKE ANBEFALT Å SETTE DETTE PRODUKTET I GLASS.

Bruk riktig mal i henhold til Tabellen 1, plasser malbasen i magehøyden som er avmerket på døren (X). Bor hull i riktige hjørner som indikert (Fig. 3).

OBSERVER: Når skjæremalen brukes skal det være minst 8 cm mellom bunnen og sidene på døren og den ytre kanten på malen for å opprettholde dørens strukturelle integritet.

FIG. 4

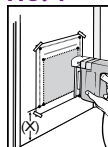
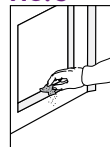
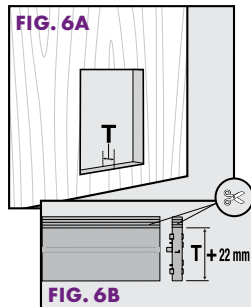

FIG. 5



Hold jiggjen eller patentsagen rett, skjær langs riktig skjærelinje (Fig. 4). Jevn ut eventuelle skarpe kanter med sandpapir (Fig. 5).

Tilpasse tunnelen



Mål tykkelsen (**T**) på døren eller veggen din. Merk deg denne målingen (**Fig. 6A**). Skjær sporsiden av plasttunnelene og tunnelstøtten for å jevne ut tykkelsen (**T**) på døren din + 22 mm (**Fig. 6B**). For tykkelser (**T**) som er større enn 54 mm, kan ikke den medfølgende tunnelen brukes.

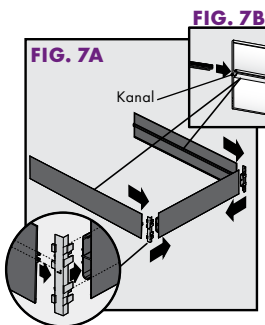

Plasser skjærekanten på tunneldelen mot deg med den "T"-formede ribbesiden vendende opp. Knepp den venstre tunnelstøtten inn i venstre ende. Knepp den høyre tunnelstøtten inn i høyre ende. Med værremsekanalene vendende innover, må du tilpasse den ikke-skjærte kanten (siden med en ribbe) på sidetunnelene med ikke-skjært kant med

støtter. Skyv kanalene på sidetunnelene på flikene på tunnelstøtten slik at det dannes en "U"-form (**Fig. 7A**). Skyv værremsene inn i kanalene på sidetunnelene (**Fig. 7B**). Værremsene skal vende innover. Værremsene må kanskje trimmes.

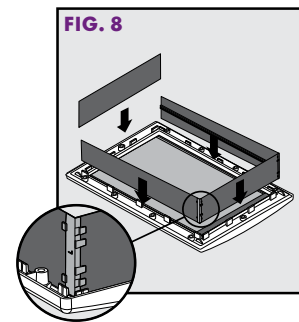
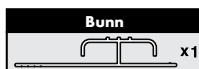
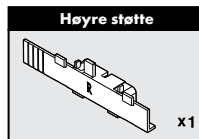
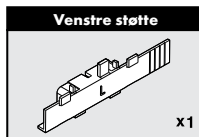

ribbe) på toptunneldelen skal vende mot klaffen. Tunneldelene kan trenge trimming for å kunne møtes på hjørnene (**Fig. 8**).

VALGFRITT: Bruk duct-tape i hjørnene på tunnelen for å hjelpe å sikre dem på plass og forbedre motstandsdyktigheten mot vær. Skjær vekk overflødig tape.

Montere kjeledyluken

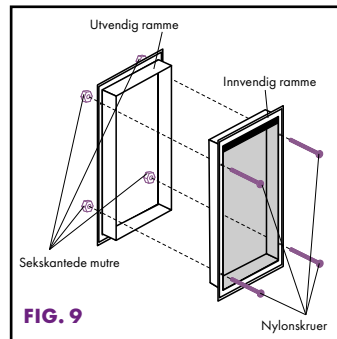

Knepp det ikke-skjærte kanten (Side med en ribbe) på de monterte tunneldelene inne i bunnen og sideklaffene på den innvendige rammen (ramme med 2 fliker). Bunnen på tunnelen skal være på bunnen av den innvendige rammen. Værremsene og de ribbede sidene (ikke-skjærte kanter) skal vende mot fliken. Knepp den ikke-skjærte kanten (Side med en ribbe) på toptunneldelen inne i toppflikene på den innvendige rammen.

Den ikke-skjærte kanten (Side med en

Nyttig tips: Et ekstra sett med hender er nyttig på dette punktet for å holde delene sammen.

Plasser den innvendige rammen med tunnelen inn i utskjæringen. Deretter plasserer du den utvendige rammen inn i utskjæringen, og sett tunnelen inn i flikene på rammen. Hold rammen sammen. Sett nytonskruene gjennom hullene i den innvendige rammen i hullene i den utvendige rammen. Gjeng en sekskantet mutter på bunnen av hver skrue. (**Fig. 9**).

Hvis du installerer i en vegg eller dør som er ≥ 54 mm tykk, vil du skru inn i vegg på den innvendige og også de utvendige sidene (skrue er ikke inkludert).

Sett i skruene, men ikke stram på dette tidspunktet. Plasser skumremsen mellom den innvendige rammen og veggen eller døren for ekstra isolasjon. Skjær vekk overflødig materiale.

Nyttig tips: Bruk en skrutrekker for å dytte skumremsen under mens du arbeider rundt rammen.

Bruk en skrutrekker for å stramme skruene jevnt på hele rammen, mens du holder tunnelen på plass.

Nyttig tips: Se gjennom klaffåpningen fr å kontrollere om tunnelen er på plass mens du strammer skruene.

OBSERVER: Bruk en manuell skrutrekker for å stramme skruene. Ikke stram for mye. Overstramming kan strippe skruene og fordreie rammen på kjøledyrluken.

Bruk vaierkuttere for å trimme skruene slik at de er på linje med den utvendige rammen.

VALGFRIIT: Tett rundt den utvendige rammen (ramme med en klaff) og inne i kjøledyrlukens terskel der tunnelen møter rammen for ekstra værmotstand.

Valgfritt



Tilpasse og justere den fleksible klaffen

I løpet av ekstreme værromslag kan vinylklaffene krympe i løpet av kalde måneder og utvide seg i varmere måneder. Du kan lett skifte ut eller justere for å sikre en god tilpasning i løpet av årstidene.

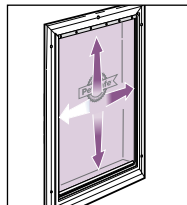

FIG. 10

Den fleksible klaffen er justerbar slik at den skal kunne passe riktig inn i rammen.

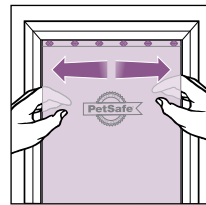

FIG. 11

Horisontal justering

Flytt klaffen til venstre eller høyre for justere stillingen. Stram skruene når du har riktig posisjon.

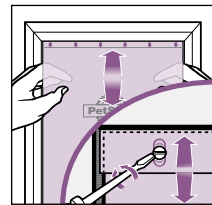

FIG. 12

Vertikal justering

Flytt klaffen opp eller ned for å justere stillingen. Stram skruene når du har riktig stilling.

Din PetSafe™ kjøledyrluke er nå klar til bruk.

Bruke lukkepanelet

Lukkepanelet kneppes på plass på den innvendige rammen på kjæledyrluker for ekstremt vær. Det er nyttig i løpet av tøffe værforhold eller for å hindre at dyret bruker kjæledyrluken.

For å bruke lukkedekelelet holder du sidehåndtakene og skyver først bunnen på plass. Skyv deretter ved siden av håndtakene for at sidene på lukkepanelet skal klikkes inn i sporene på den innvendige rammen. For å fjerne holder du sidehåndtakene mens du skyver midten på lukkepanelet med tomlene.

Et ekstra lukkepanel (selges separat) kan brukes på den utvendige rammen på kjæledyrluker for ekstremt vær for forbedret værmotstand. Besøk nettstedet vårt på www.petsafe.net eller ring vårt Kundeservicesenter for mer informasjon.

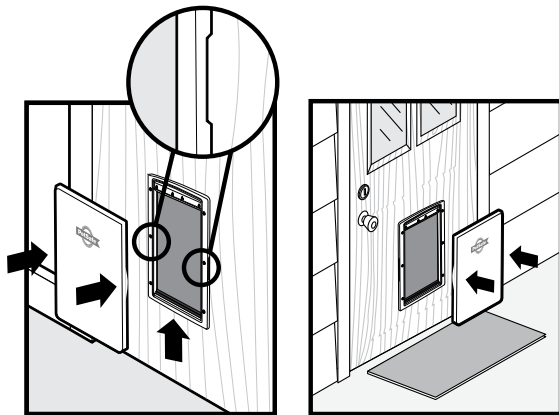

Trene kjæledyret til å bruke døren for kjæledyr

De fleste kjæledyr vil lære å bruke kjæledyrluken nesten med en gang, men det er enkelte som kan være litt nervøs i starten. Følgende tips vil hjelpe kjæledyret ditt å få fullt utbytte av friheten utendørs og tryggheten innendørs - som du ønsker for kjæledyret ditt - og som den nye kjæledyrluken gir.

Den viktigste regelen er å være tålmodig med kjæledyret. Ta deg god tid. La kjæledyret finne ut selv at det kan gå inn og ut av dører. Ikke tving dyret gjennom luken siden dette kan gjøre dyret redd.

Mange dyreeiere installerer døer for kjæledyr når de flytter. Hvis dette gjelder deg må du sørge for at kjæledyret er kjent med omgivelsene før du monterer døren. Ta det med på turer utendørs i bånd og sørg for at dyret føler seg trygg og komfortabel i sitt nye hjem. Spesielt katter kan utvikle langvarig frykt for ukjente omgivelser.

Når du har installert kjæledyrluken din, lar du døren stå åpen en tid. Du kan gjøre dette ved bruk av en lang bit maskeringstape, åpne luken og bruke tapen til å holde den åpen ved å feste den andre enden av tapen på overflaten over luken. Sørg for at luken sitter godt slik at den ikke ramler ned. La kjæledyret ditt bli kjent med den og gå fritt inn og ut.

Motiver katten til å bruke døren. For katter er mat en god motiveringsfaktor. Mat katten først ved døren, innendørs og deretter i nærheten av døren utendørs. Gjenta så ofte det er nødvendig. De fleste katter, og særlig kattunger, har en sterk trang til frihet, kanskje for å jakte. Katter er også sosiale skapninger - de elsker selskap av andre katter. Dette kan være en annen grunn til at de vil utforske omgivelsene utenfor huset.

Hunder kan trenes opp til å bruke døren for kjæledyr på bare noen timer. Hunder responderer på oppmuntring, repetisjon og spesielt lek, så hvorfor ikke bruke døren i leken? Du kan f.eks. kaste en ball gjennom døren for kjæledyr. Klapp og gratuler hunden når den bruker døren. Gjenta flere ganger og gratuler hunden hver gang den bruker døren for kjæledyr.

Hvis dette er helt nytt for kjæledyret, kan det kreve tålmodighet å lære kjæledyret bruke den. Gi kjæledyret masse ros når det gjør fremskritt, det har gjort seg fortjent til det!

Erstatte klaffene

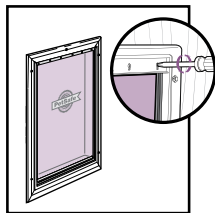

FIG. 13

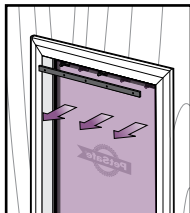

FIG. 14

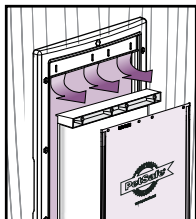

FIG. 15

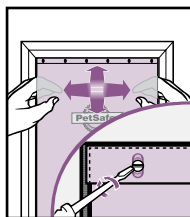

FIG. 16

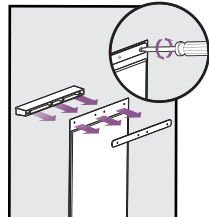

FIG. 17

1. Fjern skruene fra den innvendige rammen på kjæledyrluken (**Fig. 13**).
2. Fjern stangen og vinylklaffen (**Fig. 14**).
3. Hvis du skal skifte ut den isolerte klaffen må du fjerne klaffklemmen med den festede isolerte klaffen (**Fig. 15**). Fjern skruene, den isolerte klaffen og støtteplaten fra baksiden av klaffklemmen. Sett inn den isolerte klaffen mellom klaffklemmen og støtteplaten. Skift ut og stram skruene (**Fig. 16**).
4. Sett inn en ny vinylklaff og plasser horisontalt og vertikalt slik at den passer inn i dørrammen. Skift ut den eksisterende stangen og stram skruene på plass (**Fig. 17**).

Reserveluger kan kjøpes på nettet på www.petsafe.net, eller ved å kontakte kundeservicesenteret. For en liste over kundeservicesenter-telefonnumre i området ditt, kan du gå til nettstedet vårt på www.petsafe.net.

Rengjøre døren for kjæledyr

Døren for kjæledyr er fremstilt i et høykvalitets materiale med en ekstra hard luke, døren er konstruert for å holde i mange år. For å holde døren pen er det bare nødvendig å tørke av med en fuktig klut ved jevne mellomrom.

Bruksvilkår og ansvarsbegrensning

1. Bruksvilkår

Bruk av dette produktet er underlagt din godkjenning uten endringer av vilkårene, betingelsene og merknadene heri. Bruk av dette produktet betyr godkjenning av alle slike vilkår, betingelser og merknader. Hvis du ikke ønsker å godta disse vilkårene, betingelsene og merknadene, må du returnere produktet, ubrukt, i originalemballasjen og for egen kostnad og risiko, til det relevante kundeservicesenteret sammen med kjøpsbevis, for full refundering.

2. Riktig bruk

Hvis du er usikker på om dette produktet er egnet for ditt kjæledyr, må du høre med veterinæren eller en sertifisert dressør før bruk. Riktig bruk inkluderer, uten begrensning, å gå gjennom hele bruksanvisningen og alle spesifikke, viktige sikkerhetserklæringer.

3. Ingen ulovlig eller forbudt bruk

Dette produktet er laget kun for bruk med kjæledyr. Bruk av dette produktet på en måte som ikke er tiltenkt, kan føre til brudd på føderale, statlige eller lokale lover.

4. Ansvarsbegrensning

Ikke under noen omstendighet skal Radio System Corporation eller noen tilknyttede selskaper være ansvarlig for (i) noen indirekte, straffbare, tilfeldige, spesielle eller følgeskader og/eller (ii) noe tap eller skader i det hele tatt som skriver seg fra eller er tilknyttet misbruk av dette produktet. Kjøper påtar seg all risiko og ansvar for bruken av dette produktet i lovens lengste utstrekning.

5. Modifisering av vilkår og betingelser

Radio Systems Corporation forbeholder seg retten til å endre vilkårene, betingelsene og varslene som styrer dette produktet fra tid til annen. Hvis du har blitt varslet om slike endringer før bruken av dette produktet, skal de være bindende for deg, som om de var en del av dette dokumentet.

Garanti

Tre års ikke-overførbar, begrenset garanti

Dette produktet har fordelen med en begrenset garanti fra produsenten. Komplette detaljer om garantien for dette produktet og dennes vilkår finner du på www.petsafe.net og/eller ved å kontakte ditt lokale kundeservicesenter.

Europa – Radio Systems PetSafe Europe Ltd., 2nd Floor, Elgee Building, Market Square, Dundalk, Co. Louth, A91 YR9X Ireland

EN

FI

SV

NO

DA

I det følgende kan der samlet henvises til Radio Systems Corporation, Radio Systems PetSafe Europe Ltd., Radio Systems Australia Pty Ltd. og eventuelle andre datterselskaber eller varemærker tilhørende Radio Systems Corporation med ordene "vi" eller "os".

VIGTIGE SIKKERHEDSOPLYSNINGER

Forklaring af advarselsord og symboler, der anvendes i vejledningen



Dette er symbolet på en sikkerhedsadvarsel. Det anvendes til at advare dig om potentielle risici for personskader. Overhold alle sikkerhedsmeddelelser, der følger efter dette symbol, for at undgå mulig skade eller dødsfald.

ADVARSEL

ADVARSEL angiver en farlig situation, som, hvis den ikke undgås, kan resultere i dødsfald eller alvorlig personskade.

FORSIGTIG

FORSIGTIG angiver sammen med sikkerhedsadvarselssymbolet en farlig situation, som, hvis den ikke undgås, kan resultere i mindre eller moderat personskade.

BEMÆRK

BEMÆRK anvendes til at gøre opmærksom på metoder, der ikke har relation til personskade.

ADVARSEL

Når der er børn til stede i hjemmet, er det vigtigt at børnesikre kæledyrslemmen, da den kan blive misbrugt af et barn, hvilket kan resultere i, at barnet bliver udsat for potentielle farer, som måtte være på den anden side af kæledyrslemmen. Købere/husejere med svømmebassin skal sørge for at overvåge kæledyrslemmen hele tiden, samt at svømmebassinet er udstyret med passende adgangsbarrierer. Hvis der opstår en ny fare i eller uden for hjemmet, som kan nås gennem kæledyrslemmen, anbefaler Radio Systems Corporation, at der oprettes afskærmning imod det, der udgør faren, eller at kæledyrslemmen fjernes. Lukkepanelet eller låsen, hvis denne findes, er medleveret af æstetiske grunde og for at holde på varmen og er ikke tiltænkt som en sikkerhedsanordning.

Radio Systems Corporation påtager sig intet ansvar for utilsigtet anvendelse, og køberen af dette produkt påtager sig det fulde ansvar for, hvad end der måtte ske i forbindelse med den åbning, produktet skaber.

- Værktøjsmaskiner. Risiko for alvorlig kvæstelse; følg sikkerhedsanvisningerne til værktøjsmaskiner. Sørg for altid at bære beskyttelsesbriller og andet sikkerhedsudstyr.
- Af sikkerhedsgrunde anbefales det ikke at installere produktet i glas.

FORSIGTIG

Inden installation skal brugeren informere sig om alle de bygningsreglementer, der måtte påvirke installationen af kæledyrslemmen, og sammen med en autoriseret entreprenør afgøre dens egnethed i den enkelte installation. Denne kæledyrslem er ikke en brænddør. Det er vigtigt, at ejeren og installatøren overvejer eventuelle risici, der kan være tilstede foran eller bag ved kæledyrslemmen, samt enhver risiko, der kan opstå som et led i efterfølgende ændringer på din ejendom, og hvordan disse kan have indvirkning på kæledyrslemmens tilstedeværelse og brug samt forkert brug.

- Sørg for at bruge en robust saks til at klippe tunnelforlængerdelene over.
- Når du klipper i metaloverflader, skal du være opmærksom på skarpe kanter for at forebygge skader.

BEMÆRK

Opbevar denne vejledning sammen med vigtige papirer; sørg for at aflevere denne vejledning til ejendommens nye ejer.



















- Hvis kæledyrslemmen skal overmales, anbefales det at male den før den installeres. Brug en grunder til plastikmaterialer inden malingen påføres for at opnå det bedste resultat.
- Hvis husejerens dør eller en anden adgangsvej ikke er nivelleret, skal kæledyrslemmen nivelleres for at svinge korrekt.
- Når du anvender en skæreskabelon, skal der som minimum være 8 cm mellem bunden og siderne af døren og skabelonens udvendige kant for at bevare dørens strukturelle integritet.
- Der må ikke befinde sig genstande bag ved den dør, som du borer huller eller udsukker åbningen i.
- Brug en håndskruetrækker til at stramme skrueerne med. Stram dem ikke for meget. Overdreven stramning kan trække skrueerne over gevind og gøre kæledyrslemmen skæv.
- Uautoriserede ændringer eller modifikationer kan ophæve brugerens ret til at betjene udstyret og ugyldiggøre garantien.

BEHOLD DISSE INSTRUKTIONER

Din PetSafe™-kæledyrslem...

Mange tak, fordi du har valgt at købe et PetSafe™-produkt. Du og dit kæledyr fortjener et venskab, der består af mindeværdige øjeblikke og fælles forståelse. Vores produkter og træningsanordninger forbedrer forholdet mellem kæledyr og deres ejere. **Hvis du har spørgsmål angående vores produkter eller træning af dit kæledyr, er du velkommen til at besøge vores hjemmeside på www.petsafe.net eller kontakte vores kundeservicecenter. Du kan finde en liste med telefonnumre til kundeservicecentrene på vores hjemmeside www.petsafe.net.**

For at få mest mulig dækning af din garanti bedes du registrere dit produkt inden for 30 dage på www.petsafe.net. Ved at registrere dit produkt og beholde din kvittering vil du få fuld garanti på produktet, og hvis du nogensinde får brug for at ringe til kundeservicecenteret, vil vi således også være i stand til at hjælpe dig hurtigere. Vigtigst af alt er, at dine følsomme oplysninger aldrig vil blive videregivet eller solgt til nogen. De komplette garantioplysninger er tilgængelige online på www.petsafe.net.

Lille								
	Kot	Lille hund	Lukkepanel	Passer til trædøre	Passer til murstensvægge	Passer til PVC/uPVC/metal	Den medfølgende tunnel passer til de fleste dørtykkelser	
	Medium							
		Mellemstor hund	Lukkepanel	Passer til trædøre	Passer til murstensvægge	Passer til PVC/uPVC/metal	Den medfølgende tunnel passer til de fleste dørtykkelser	
		Stor						
			Stor hund	Lukkepanel	Passer til trædøre	Passer til murstensvægge	Passer til PVC/uPVC/metal	Den medfølgende tunnel passer til de fleste dørtykkelser

Alle PetSafe™-kæledyrslemme egner sig til montering i alle slags døre eller skillevægge, men ekstra materialer og en god portion gør-det-selv-færdigheder kan være påkrævet.

Reservelemme tilgængelige online

EN

FI

SV

NO

DA

Læs følgende trinvis vejledning omhyggeligt, før kæledyrslemmen installeres.

Værktøj nødvendigt

- Hammer
- Dekupør- eller stiksav*
- Boremaskine
- 13 mm borehoved
- Bidetang
- Kærv- og stjerneskruetrækker
- Målebånd
- Afdæknings- eller malertape
- Blyant
- Saks
- Sikkerhedsudstyr
- Gaffatape (ekstraudstyr)
- Silikoneklæbemiddel (ekstraudstyr)
- Sandpapir (ekstraudstyr)

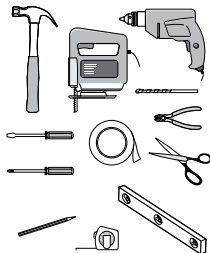

*brug en passende klingetype og -længde. Eksempel: En metalør vil kræve en klinge til metal.

Måltagning og afmærkning

Mål mavehøjden på kæledyret (fig. 1). Marker dette mål på ydersiden af døren, og tegn en lige, vandret linje (fig. 2). Husk, at denne linje ender med at være bunden på hullet, du skærer ud i din dør eller væg, og at rammen på kæledyrslemmen kommer til at være en smule længere nede.

FIG. 1

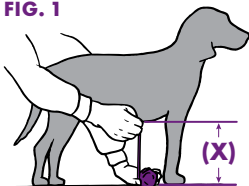
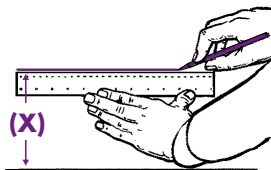

FIG. 2



Udskæring af et hul til kæledyrslemmen

Det udskårne hul afhænger af tykkelsen af den overflade, du installerer kæledyrslemmen i, og størrelsen af den kæledyrslem, du har købt (tabel 1). Vær opmærksom på, at ekstra værktøj, materialer og gode gør det selvfærdigheder kan være påkrævet.

TABEL 1

Udskæringstørrelse		
Model	Væg/dør < 54 mm tyk (brug skæreskabelon - A)	Væg/dør ≥ 54 mm tyk (brug skæreskabelon - B)
Lille	258 mm H x 165 mm B	258 mm H x 142 mm B
Medium	360 mm H x 241 mm B	360 mm H x 216 mm B
Stor	489 mm H x 292 mm B	464 mm H x 269 mm B

FIG. 3

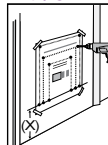

AF SIKKERHEDSGRUNDE ANBEFALES DET IKKE AT INSTALLERE PRODUKTET I GLAS.

Brug den korrekte skabelon iht. tabel 1, og placer bunden af skabelonen ved mavehøjden markeret på døren (X). Bor huller i de markerede hjørner som angivet (fig. 3).

BEMÆRK: Når du anvender en skæreskabelon, skal der som minimum være 8 cm mellem bunden og siderne af døren og skabelonens udvendige kant for at bevare dørens strukturelle integritet.

FIG. 4

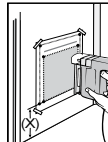
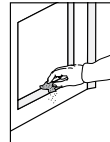
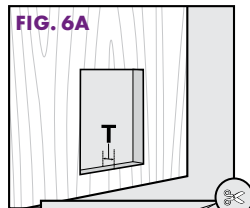

FIG. 5



Hold deкупør- eller stiksaven nivelleret, og skær langs med den markerede skærelinje (fig. 4). Fjern evt. knaster ved hjælp af sandpapir (fig. 5).

Montering af tunnelen



Mål tykkelsen (**T**) af din dør eller væg. Noter dette mål (**fig. 6A**). Tilskær den rillede side af plastiktunnelstykkerne og tunnelbeslagene i tykkelsen (**T**), der svarer til tykkelsen af din dør + 22 mm (**fig. 6B**).

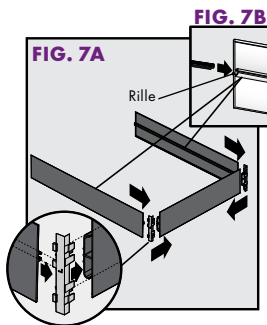
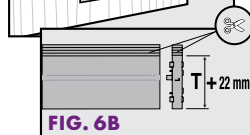

uopskårne kanter. Skyd sidetunnelstykkernes riller ind i tunnelbeslagenes flige for at danne en U-form (**fig. 7A**).

Skyd tætningslisterne ind i sidetunnelstykkernes riller (**fig. 7B**).

Tætningslisterne skal vende indad. Tætningslisterne kræver muligvis tilskæring.

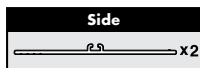
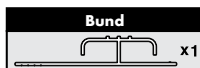
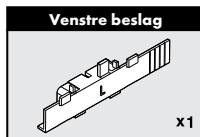
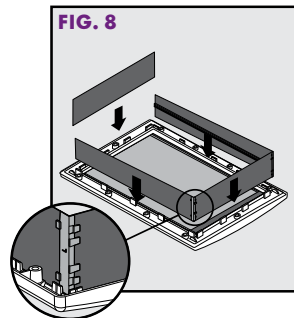

FIG. 7B

Rille

FIG. 8



tunnelstykke skal vende mod lemmen. Tunnelstykkerne kræver muligvis tilskæring for at møde hjørnerne (**fig. 8**).

VALGFRIT: Brug gaffatape i tunnelhjørnerne til at holde dem på plads og for at opnå en bedre vejrbestandighed. Fjern evt. overskydende tape.

Montering af kæledyrslømmen

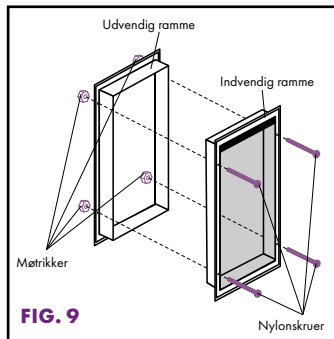

FIG. 9

Klik den uopskårne kant (side med én ribkant) af de samlede tunnelstykker på plads i bund- og sidefligene af den indvendige ramme (ramme med 2 lemme). Bunden af tunnelen skal være placeret i bunden af den indvendige ramme. Tætningslisterne og ribkantsiderne (uopskårne kanter) skal vende mod lemmen. Klik den uopskårne kant (side med én ribkant) af det øverste tunnelstykke på plads i de øverste flige i den indvendige ramme. Den uopskårne kant (side med én ribkant) af det øverste

tunnelstykke skal vende mod lemmen. Tunnelstykkerne kræver muligvis tilskæring for at møde hjørnerne (**fig. 8**).

VALGFRIT: Brug gaffatape i tunnelhjørnerne til at holde dem på plads og for at opnå en bedre vejrbestandighed. Fjern evt. overskydende tape.

Nyttigt tip: Et ekstra sæt hænder vil være nyttigt på dette trin til at holde delene sammen.

Placer den indvendige ramme med tunnelsamlingen i udskæringen. Placer derefter den udvendige ramme i udskæringen, og sæt tunnelen på plads i rammens flige. Hold rammen samlet. Indsæt nylonkruerne igennem huller i den indvendige ramme og ind i hullerne i den udvendige ramme. Monter en møtrik i bunden af hver skrue (**fig. 9**).

Hvis du installerer kæledyrslemmen i en væg eller dør med en tykkelse på ≥ 54 mm, vil du skrue ind i væggen på den indvendige ramme og også de udvendige sider af rammen (skrueene medfølger ikke).

Påbegynd isætning af skrueene, men undlad at spænde dem helt fast på dette tidspunkt. Placer skumplastlisten mellem den indvendige ramme og din væg eller dør for at opnå yderligere isolering. Fjern evt. overskydende skumplastliste.

Nyttigt tip: Brug en skruetrækker til at trykke skumplastlisten på plads i takt med, at du arbejder dig rundt omkring rammen.

Brug en skruetrækker til at spænde skrueene jævnt på tværs af rammen, mens du holder tunnellen på plads.

Nyttigt tip: Kig igennem lemåbningen for at kontrollere, at tunnellen bliver på plads, mens du spænder skrueene fast.

BEMÆRK: Brug en håndskruestrækker til at stramme skrueene med. Stram dem ikke for meget. Overdreven stramning kan trække skrueene over gevind og gøre kæledyrslemmen skæv.

Brug en bidetang til at trimme skrueene, så de er ligestillede med den udvendige ramme.

VALGFRI: Placer et tætningsmateriale rundt omkring den udvendige ramme (ramme med én lem) og inden i kæledyrslemmens grænseflade, hvor tunnellen møder rammen, for at opnå ekstra vejrbestandighed.



Montering og justering af den fleksible lem

Vinyllemmene kan krympe i vintermånederne og udvide sig i sommermånederne (eller i forbindelse med ekstreme vejrforandringer). Nemme at udskifte og justere for at sikre en gnidningsfri montering i forbindelse med skiftende årstider.

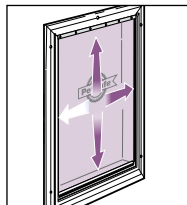

FIG. 10

Den fleksible lem kan justeres mhp. korrekt montering i rammen.

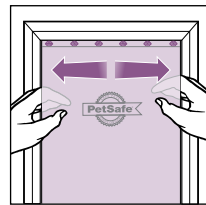

FIG. 11

Vandret justering

Flyt lemmen mod venstre eller højre for at justere dens placering. Spænd skrueene, når den korrekte placering er opnået.

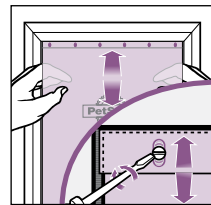

FIG. 12

Lodret justering

Flyt lemmen op eller ned for at justere dens placering. Spænd skrueene, når den korrekte placering er opnået.

Din PetSafe™-kæledyrslem er nu klar til brug.

Brug af lukkepanelet

Lukkepanelet klikker på plads i den indvendige ramme af kæledyrslemmen til ekstreme vejrforhold. Det er nyttigt i forbindelse med dårligt vejr eller til at forhindre dit kæledyr i at benytte kæledyrslemmen.

For at bruge lukkepanelet skal du holde fast i sidehåndtagene og skubbe bunden på plads først. Tryk derefter ved siden af håndtagene for at anbringe siderne af lukkepanelet i hullerne på den indvendige ramme. For at fjerne det skal du holde i sidehåndtagene, samtidig med at du trykker midt på lukkepanelet med tommelfingrene.

Et ekstra lukkepanel (sælges separat) kan bruges på den udvendige ramme af kæledyrslemmen til ekstreme vejrforhold for at opnå forbedret vejrbestandighed. Besøg vores hjemmeside på www.petsafe.net eller ring til vores kundeservicecenter for at få flere oplysninger.

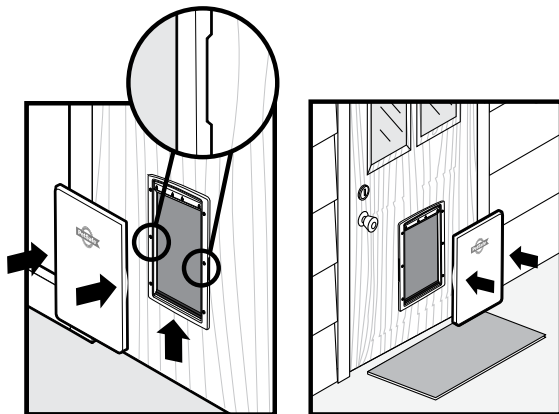

Træning af dit kæledyr til at bruge kæledyrslemmen

De fleste kæledyr lærer at bruge kæledyrslemme næsten med det samme, men er der nogle få, der kan være lidt nervøse i begyndelsen. Nedenstående tip hjælper dit kæledyr med at drage fuld fordel af frit at kunne gå ud og være inde og slappe af - hvilket er hvad du ønsker for dit kæledyr - og det din nye kæledyrslem tilbyder dig.

Det vigtigste er at være tålmodig med dit kæledyr. Tag det roligt. Lad kæledyret selv finde ud af, at det kan gå ind og ud af kæledyrslemmen. Tving det ikke igennem lemmen, for så kan det blive bange.

Mange kæledyrsejere monterer kæledyrslemmen i deres nye hus, når de flytter ind. Hvis det passer på dig, skal du sørge for, at dit kæledyr er fortroligt med sine omgivelser, inden du monterer kæledyrslemmen. Tag det med udenfor under overvågning i en snor, og sikr dig, at det føler sig trygt og tilpas i sine nye indendørs omgivelser. Især katte kan udvikle langvarig frygt i ukendte omgivelser.

Når du har monteret din kæledyrslem, skal du lade lemmen stå åben et stykke tid. Det kan gøres med et langt stykke afdækningstape; åbn lemmen, og brug tapen til at holde den åben ved at påsætte den anden ende af tapen på overfladen ovenover. Kontroller at ophængningen er forsvarlig, så lemmen ikke falder ned ved et uheld. Lad dit kæledyr blive fortroligt med den og gå ind og ud uhindert.

Motiver kæledyret til at bruge lemmen. For katte er mad en god metode. Først kan du give katten mad tæt ved lemmen, indenfor, og dernæst tæt ved lemmen udenfor. Det kan gentages så mange gange, det er nødvendigt. De fleste katte, især killinger, har et stærkt behov for frihed, måske for at jage. Katte er også selskabelige væsner - de nyder at være i selskab med andre katte. Det kunne være endnu en motivation for at de gerne vil udforske tingene udenfor.

Hunde kan trænes til at benytte kæledyrslemmen i løbet af få timer. Hunde reagerer på opmuntring, gentagelse og især leg, så hvorfor ikke bruge kæledyrslemmen som del af en leg? F.eks. ved at kaste en bold gennem kæledyrslemmen. Klap og ros hunden, når kæledyrslemmen bruges rigtigt. Gentag flere gange, og ros hunden, hver gang den bruger kæledyrslemmen.

Hvis dette er nyt for dit kæledyr, kan det kræve en vis tålmodighed at lære kæledyret at bruge den. Når kæledyret gør fremskridt, skal det have en masse ros - det er velfortjent!

Udskiftning af lemmene

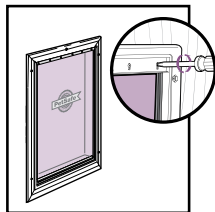

FIG. 13

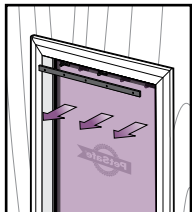

FIG. 14

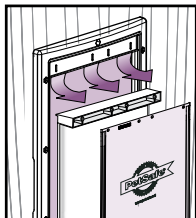

FIG. 15

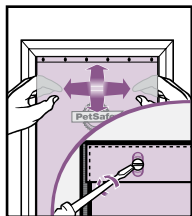

FIG. 16

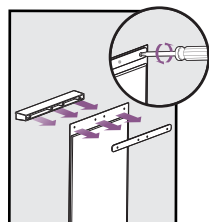

FIG. 17

1. Fjern skrueerne fra kæledyrslemmens indvendige ramme (fig. 13).
2. Fjern stangen og vinyllemmen (fig. 14).
3. Ved udskiftning af isoleringslemmen skal lemholderen fjernes sammen med den påmonterede isoleringslem (fig. 15). Fjern skrueerne, isoleringslemmen og bagpladen fra bagsiden af lemholderen. Indsæt den nye isoleringslem mellem lemholderens bagside og bagpladen. Udskift og spænd skrueerne fast (fig. 16).

4. Indsæt den nye vinyllem, og juster den vandret og lodret for at tilpasse den til dørrammen. Udskift den eksisterende stang, og spænd skrueerne fast (fig. 17).

Reservelemme kan fås online på www.petsafe.net eller ved at kontakte kundeservicecenteret. Du kan finde en liste med telefonnumre til kundeservicecenterne på vores hjemmeside www.petsafe.net.

Rengøring af kæledyrslemmen

Din kæledyrslem er fremstillet af de bedste materialer med en forstærket lem og er konstrueret til at kunne holde i mange år. For at bevare dens pæne udseende er det tilstrækkeligt at tørre den af med en fugtig klud med jævne mellemrum.

Brugsbetingelser og ansvarsbegrænsning

1. Brugsbetingelser

Brugen af dette produkt er underkastet din accept uden ændring af de heri indeholdte betingelser, vilkår og bemærkninger. Brugen af dette produkt forudsætter accept af alle sådanne vilkår, betingelser og bemærkninger. Hvis du ikke ønsker at acceptere disse betingelser, vilkår og bemærkninger, bedes du returnere produktet i ubrugt stand i den originale emballage og for egen regning og risiko til det relevante kundeservicecenter sammen med købsbeviset for at opnå fuld refundering af beløbet.

2. Korrekt brug

Hvis du er i tvivl, om dette produkt egner sig til dit kæledyr, bedes du rådføre dig med dyrlægen eller en autoriseret træner inden brug. Korrekt brug inkluderer uden begrænsning gennemgang af hele betjeningsvejledningen samt alle erklæringer med specifikke sikkerhedsoplysninger.

3. **Ingen ulovlig eller forbudt brug**

Dette produkt er udelukkende udformet til brug med kæledyr. Brugen af dette produkt til andre formål end de tiltænkte kan resultere i overtrædelse af national, regional eller lokal lovgivning.

4. **Ansvarsbegrænsning**

I intet tilfælde skal Radio Systems Corporation eller dennes tilknyttede selskaber kunne holdes ansvarlige for (i) eventuelle indirekte, strafferetlige, hænderlige, særlige skader eller følgeskader og/eller (ii) eventuelle tab eller skader af nogen art, uanset om disse opstår som resultat af eller ifm. misbrug af dette produkt. Køberen påtager sig alle risici og ansvar for brugen af dette produkt i så vid udstrækning, som loven tillader det.

5. **Ændring af vilkår og betingelser**

Radio Systems Corporation forbeholder sig retten til at ændre vilkår, betingelser og bemærknings vedrørende dette produkt fra tid til anden. Skulle sådanne ændringer blive varslet, før produktet tages i brug, vil de være bindende, som stod de heri.

GARANTI

Tre års ikke-overdragelig begrænset garanti

Dette produkt har den fordel, at det dækkes af en begrænset producentgaranti. De komplette oplysninger om den gældende garanti for dette produkt samt dens betingelser kan findes på www.petsafe.net og/eller rekvireres ved at kontakte det lokale kundeservicecenter.

Europa – Radio Systems PetSafe Europe Ltd., 2nd Floor, Elgee Building, Market Square, Dundalk, Co. Louth, A91 YR9X Ireland



protect. teach. love:

All PetSafe™ pet doors are suitable for any door, wall or partition although additional materials may be required. This product is designed for the convenience of you and your pet. It is not possible to fully guarantee the exclusion of all other animals in all circumstances. Radio Systems Corporation will not accept liability for any damage or inconvenience caused by unwanted animals who may gain access to your home. In keeping with accepted standards of parental care, children should be supervised at all times.

Kaikki lemmikin PetSafe™-ovet sopivat kaikkiin oviin, seiniin tai tilanjakajiin: tarvittaessa on käytettävä lisämateriaaleja. Tämä tuote on suunniteltu sinun ja lemmikkisi mukavuutta ajatellen. Muiden eläinten poissa pysymistä ei voida täysin taata kaikissa olosuhteissa. Radio Systems Corporation ei ota vastuuta mistään kotiisi mahdollisesti päässeiden haitallisten eläinten aiheuttamista vahingoista tai ongelmista. Lapsia on valvottava kaikkina aikoina.

Alla PetSafe™ husdjursdörrar passar för alla dörrar, väggar eller skiljeväggar även om extra material kan krävas. Produkten är gjord för din och ditt djurs bekvämlighets skull. Det går inte att garantera att alla andra djur alltid stannar utanför. Radio Systems Corporation påtar sig inget ansvar för skada eller olägenhet som orsakats av oönskade djur som kunnat komma in i ert hem. I överensstämmelse med godkända standarder för föräldratillsyn ska barn alltid övervakas.

Alle PetSafe™ kjæledyrluker passer til alle slags dører, vegg eller partisjon, selv om ekstra materialer kan være nødvendig. Dette produktet er designet for å kunne tilpasses deg og ditt kjæledyr. Det er ikke mulig å fullstendig garantere eksklusjon av alle andre dyr under alle andre omstendigheter. Radio Systems Corporation påtar seg ikke noe ansvar for skade eller uleilighet som forårsakes av uønskede dyr som kan få tilgang til ditt hjem. I henhold til normale retningslinjer for barnepass må barn ha tilsyn til enhver tid.

Alle PetSafe™-kjæledyrlemme er egnede til alle døre, vægge eller skillevægge, selvom det kan være nødvendig at bruge yderligere materialer. Dette produkt er designet til størst mulig bekvemmelighed for dig og dit kæledyr. Det er ikke muligt at garantere udelukkelse af alle andre dyr i alle situationer. Radio Systems Corporation påtager sig intet ansvar for eventuelle skader eller gener forårsaget af uønskede dyr, som skaffer sig adgang til dit hjem. I overensstemmelse med accepterede standarder for forældrepleje bør børn til enhver tid holdes under opsyn.

Radio Systems Corporation
10427 PetSafe Way, Knoxville, TN 37932 USA
+1 (865) 777-5404

Radio Systems PetSafe Europe Ltd.
2nd Floor, Elgee Building, Market Square
Dundalk, Co. Louth, A91 YR9X Ireland
+353 (0) 42 942 1811