

goodnature®

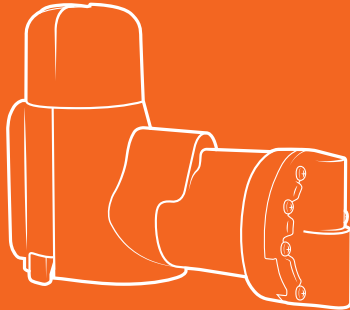

QUICK START GUIDE

A24 Trap

SNELSTARTGIDS SCHNELLSTARTANLEITUNG
MANUEL D'UTILISATEUR SNABBSTARHANDBOK

goodnature.co.nz

TABLE OF CONTENTS - INHOUDSOPGAVE - INHALTSVERZEICHNIS - TABLE DES MATIÈRES - INNEHÅLLSFÖRTECKNING

ENGLISH	3
Your trap	3
How it works	4
Find the best trapping location	5
Identifying bite marks	6
Installing your traps	7
Moving your trap	10
Declaration & warnings	11
NEDERLANDS	12
Uw val	12
Hoe het werkt	13
De beste locatie voor de val	14
Knaagsporen	15
Installeren van uw val	16
Verplaatsen van uw val	19
Waarschuwingen & verklaringen	20
DEUTSCH	21
Ihre Falle	21
Wie es funktioniert	22
Stellen sie fest, wo der beste Standort für die fälle ist	23
Nagespuren	24
Aufstellen ihrer Falles	25
Versetzen der Falle	28
Warnungen und Erklärungen	29
FRANÇAIS	30
Votre piège	30
Fonctionnement	31
Déterminer le meilleur positionnement du piège	32
Marques de morsure	33
Installation de votre piège	34
Déplacer votre piège	37
Avertissements & déclarations	38
SVENSK	39
Din fälla	39
Så här fungerar det	40
Hitta bästa platsen för fällan	41
Bitmärken	42
Att aptera fällan	43
Att flytta fällan	46
Varningar och försäkran	47

YOUR TRAP - A24

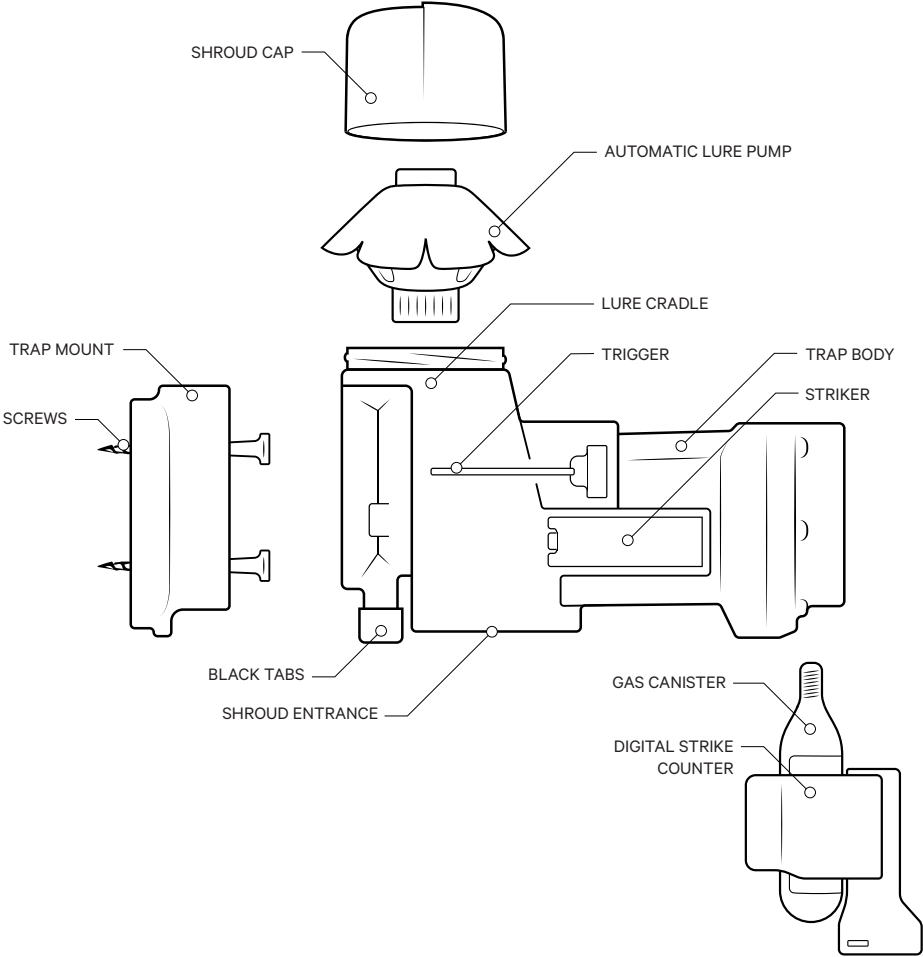

HOW IT WORKS

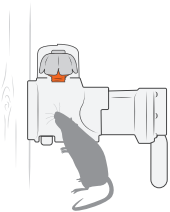

SMIFF SNIFF

Targeted long life lure attracts rodents into the trap.

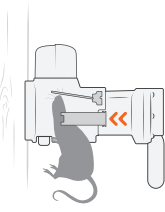

KAPOW!

Rodent moves the trigger to get to the lure, firing the trap.

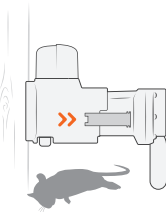

AUTO-RESET

The trap clears and resets immediately after an A-Class humane kill.



SMIFF SNIFF...

The long life lure continues to attract rodents for constant control.



SCAVENGED

Different species scavenge the dead carcasses from below the trap.

DOING THINGS DIFFERENTLY IS IN OUR NATURE

We started Goodnature for good reason: to see endangered wildlife in New Zealand and around the world flourish again. This means getting on top of a bunch of pests - rats, mice and stoats for starters.

We also want to go about it kindly, without using nasty toxins.

That's why we develop humane traps that automatically reset and are easy and safe to use in living spaces through to wild places. Not only have we created a world-first, we started a revolution.

Big thanks for joining us. Happy trapping!

YOUR CONSTANT CONTROL SYSTEM

Congratulations! You're now the owner of the world's most advanced pest control technology. Goodnature's self-resetting trapping system gives you constant control against pest reinvasion. Powered using compressed CO2 gas, Goodnature technology combines design engineering principles and animal behavioural science with the highest manufacturing standards to deliver a trap that will kill 24 times per gas canister.

Our lures are developed to be long life to minimise maintenance effort and maximise freshness to remain highly attractive to pests. As our lures are toxin-free there is no risk of secondary poisoning to wildlife, pets, livestock and working animals. Our Trigger and Strike mechanism gives the Goodnature A24 its certified A-Class humane status.

This Quick Start Guide has been developed to help you get the best results from your trap. Your success is everyone's success so if you have any questions or need any tips, we're here to help goodnature.co.nz - hello@goodnature.co.nz

TRAP SAFELY

Our A24 traps are safe for everyone and everything, except rats, mice and stoats. We've designed our traps to target specific pests only. To avoid injuring or killing protected wildlife or any other animal that's good for nature, it's important you follow the installation instructions and our safety advice to set up your trap correctly. For trapping safety advice, tips to maximise success and support biodiversity in your own backyard visit goodnature.co.nz

FIND THE BEST TRAPPING LOCATION

USE DETECTOR CARDS BEFORE INSTALLING YOUR TRAPS

Our Rodent Detector Cards help you think like a rat. To be a successful trapper, it's important that you assess (don't guess), where to position your A24 trap.

The Detector Cards show you where rodents in your area feel safe to eat. That's the place you need to install your trap, even though it might be somewhere different from where you've seen or heard them.

WHY GOODNATURE DETECTOR CARDS WORK

Although you may see signs of rodents such as droppings, diggings or even see them, these are not always places where a rodent will enter a trap. Rodents will investigate food, and therefore a trap, in places where they feel safe.

The cards contain our toxin-free long-life lure, which testing shows rodents find super tasty. By noticing which cards have bite marks after a few nights, you'll know where your pests are eating and exactly where to position your trap.

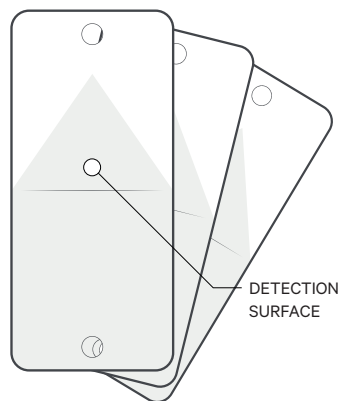

SETTING YOUR DETECTOR CARDS

First, choose a few locations around your property where you think you'll install your trap.

Next, fold the Detector Card in half with the orange triangular detection surface facing out. You should see the lure squeeze out along the fold. The Detector Card is now ready to install.

Position the Detector Card so the bottom edge, with lure, is a hand width height (roughly 12 cm) off the ground. The orange side should be facing out.

Use the screws supplied to attach the cards to a tree, post or wall in the areas you've chosen. The screw should be in firmly but take care not to force the card flat against the surface. If necessary pull the bottom edge of the Detector Card a few millimetres away from the tree or post. This allows rodents to get their mouths around the card and leave bite marks for you to see.

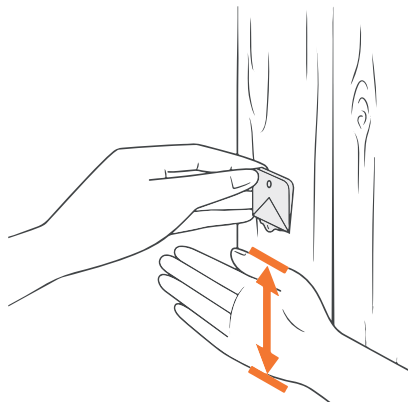

LEAVE CARDS OUT FOR 3 NIGHTS

Leave your Detector Cards in place for three nights before checking. If you have rodents interacting with your cards you'll see teeth marks on the detection surface of the card. **Now you've found the best sites to set your trap!**

IDENTIFYING BITE MARKS

MOUSE

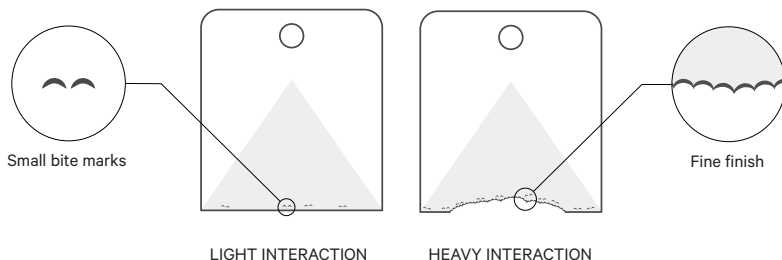

RAT

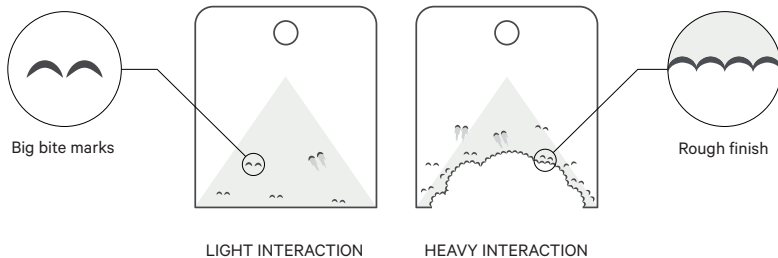

NO RODENT INTERACTION?

If you don't see any bite or scratch marks on your cards, this could mean no rodents are around, or it's not a location they feel safe eating.

We recommend waiting a few more days or moving the cards to a different location.

If you're so excited to get your trap set up, choose a sheltered location - where a rodent wouldn't be easily seen by predators like cats or birds of prey. Keep an eye on your detector cards too, so you'll know if you need to move your trap to a better location.

BITE MARK INTERACTION

If there are rodents feeding near where you have your Detector Cards, they'll try and eat the lure in the cards. You'll then see scratch or bite marks on the cards. Sometimes this will look like light scratches and other times the card will be chewed to pieces!

INSTALLING YOUR TRAP

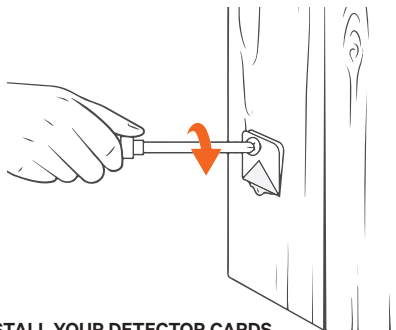

1. INSTALL YOUR DETECTOR CARDS

To find the best location for your trap, use Detector Cards, leaving them in place for three nights. Install your trap where rodents have interacted with the cards.

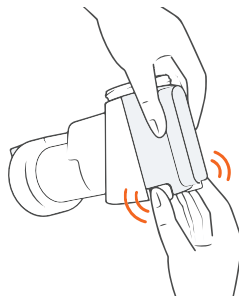

2. SEPARATE TRAP MOUNT FROM THE TRAP BODY

Using your forefinger and thumb, press the Black Tabs inwards and ease the orange Trap Mount along and off the Trap Body.

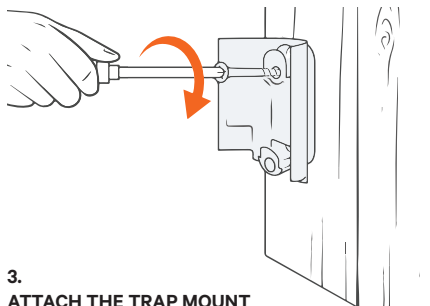

3. ATTACH THE TRAP MOUNT

Using a screwdriver, screw in the orange Trap Mount 12cm (about a hand width) above the ground onto a straight tree or post. **Do not overtighten the screws.**

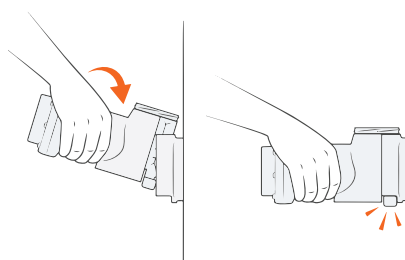

4. CLICK THE TRAP BODY INTO THE TRAP MOUNT

Tilt the Trap Body backwards slightly and lower it onto the top locking tab of the Trap Mount. As you press downwards the Trap Body will be guided in toward the Trap Mount and lock in with a click.

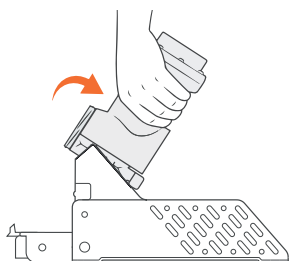

5. IF ATTACHING TO A TRAP STAND

Guide the top slot at the rear of the A24 onto the upper central locking tab of the stand. Once these are coupled, gently ease the trap into the stand and it will click into the lower locking tab. It is easiest done when you don't force it. The trap is mounted correctly when there is no gap between the A24 and stand.

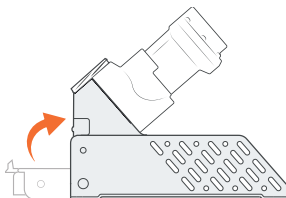

6. A24 TRAP STAND

Secure the A24 to the stand by closing the orange Stand Lock. You will hear a 'click' when it is in place. Place your trap stand on a flat surface or ground. There are two peg holes at either end of the stand that you can use to keep the trap upright when situating it on an uneven surface.

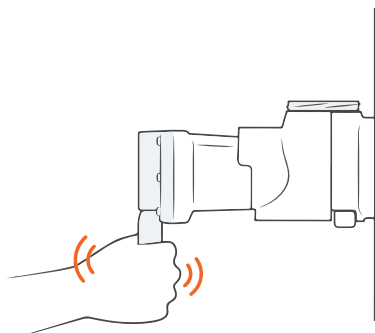

7.
POWER UP YOUR TRAP

Remove the black cap from the gas canister. Be careful to keep the screw thread clean and free of debris. Screw the canister firmly into the trap. **Hand tighten only.**

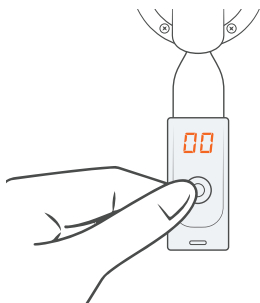

9.
ZERO THE COUNTER

Zero the Counter by pressing the button and holding it down until the display shows '00'. The Counter goes to sleep a few seconds after the button is released.

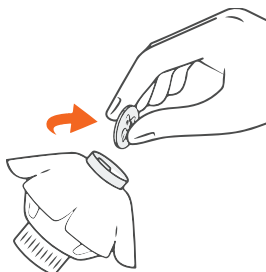

11.
ACTIVATE THE AUTOMATIC LURE PUMP

Remove the 10c coin from the top of the Automatic Lure Pump (ALP) just before you put it into the Shroud Cap. This activates the technology which will dispense lure for 6 months. **It is vital you remove the coin or the ALP will not activate.**

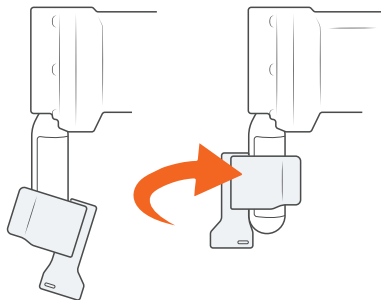

8.
ATTACH THE DIGITAL STRIKE COUNTER

If you purchased a Counter with your A24, slightly wet the inside of the rubber strap for lubrication and rotate the Counter anti-clockwise as you ease it up the canister. **The Counter display must face directly away from the trap.**

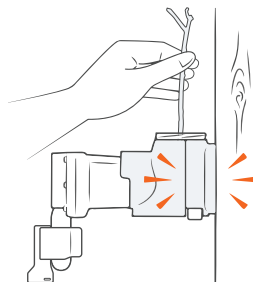

10.
TEST-FIRE YOUR TRAP

To test fire the trap, reach a pen or twig down through the top of the trap and push the Trigger gently to the side. The Striker will fire with a bang and then retract. **Always keep your hands clear of trap entrances and always treat the trap as live.**

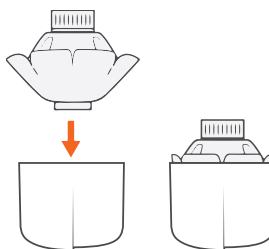

12.
NEST ALP INTO SHROUD CAP

With the ALP activated, gently squeeze and shape the ALP into the Shroud Cap. It will be a tight fit. Push the ALP into the Shroud Cap until its skirted edge sits aligned with the edge of the Shroud Cap rim. It will then easily screw into the Lure Cradle.



13. REMOVE ALP SCREW CAP

Now remove the ALP Screw Cap. A small amount of lure may be forced out, that's fine – there's still enough lure for 6 months. Wipe this excess lure below the entrance to your trap to start attracting pests.

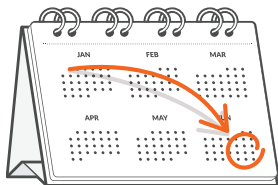

15. REPLACE THE GAS & LURE EVERY 6 MONTHS

Your ALP will last for 6 months. Make a note of when you'll need to replace your lure. This keeps your lure fresh and attractive to pests. It's a good idea to replace your gas canister at the same time, so your trap is powered and ready for action.

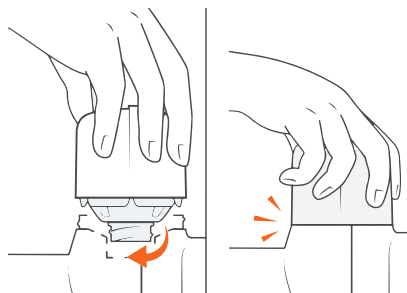

14. SCREW & SECURE THE SHROUD CAP & ALP

Place the Shroud Cap with the ALP into the Lure Cradle and screw into the internal thread with a few turns. Once the ALP is screwed into the Lure Cradle, secure the Shroud Cap onto the trap by pushing down and clicking into place with another turn. The ALP is now set and active!

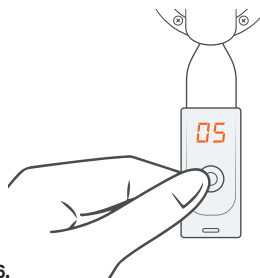

16. CHECKING THE COUNTER

To check the tally on the Counter, quickly press and release the button. The display will show the number killed. **Pressing and holding the button down zeroes the Counter.**

MOVING YOUR TRAP

1. REMOVE COUNTER

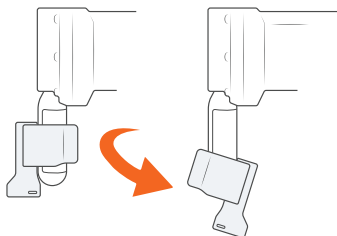

2. UNSCREW GAS

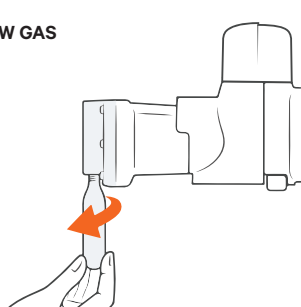

3. TEST FIRE

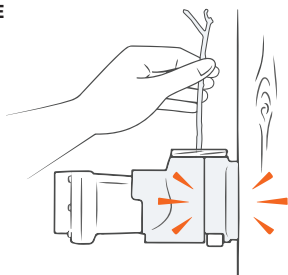

4. DETACH TRAP

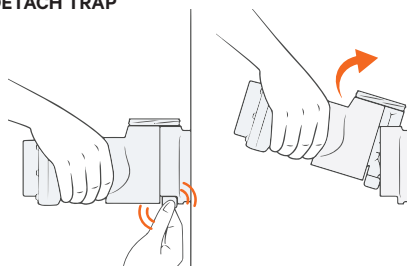

HOW TO MOVE TRAPS SAFELY

Rather than move your traps, it's better to add to your trap network and increase your pest free area.

To move the trap, first remove the Counter and unscrew the gas canister. You may hear any remaining gas in the canister escaping. This may cause the canister to freeze rapidly, so it's a good idea to unscrew the gas canister using a cloth to protect your hands.

WARNING - REMOVE FINAL CHARGE FROM THE TRAP

Although the gas canister has been removed, the trap may still be live with one charge remaining in its chamber. Safely test fire your trap by removing the Shroud Cap and the ALP, and using a pen/twig reach down through the top of the trap and push the

Trigger to one side. If there is still gas in the trap, the orange Striker will be triggered, if nothing happens, all gas has been flushed out and the trap is safe to move.

Always treat the trap as live until you have de-gassed and test fired it. If the trap doesn't fire when triggered, the trap has successfully been de-gassed.

With the trap de-gassed, your trap is now safe to detach from the Trap Mount. Using your thumb and forefinger, squeeze the Black Tabs and with upward pressure pull the trap up and off the Trap Mount.

Always keep fingers clear of trap entrances.

DECLARATION & WARNINGS

EC DECLARATION OF CONFORMITY OF MACHINERY (ORIGINAL)

This declaration relates exclusively to the machinery in the state in which it was placed on the market, and excludes components which are added and/or operations carried out subsequently by the final user.

Product: Rat and Stoat Trap / Rat and Mouse Trap, A24; including trap mount kit and blocker accessories.

Manufacturer: Goodnature Limited, 8 Horner Street, Newtown, Wellington 6021, NEW ZEALAND

Technical File Authorised owner: Craig Bond, 8 Horner Street, Newtown, Wellington 6021, NEW ZEALAND

This product fulfils all relevant provisions of the Machinery Directive. Signed for an on behalf of: Goodnature Limited, Wellington

Place and date of Issue:

Goodnature Limited, 8 Horner Street, Newtown, Wellington 6021, NEW ZEALAND, 28th June - 2019

Name, Function, Signature:
Craig R. Bond, Director



WARNINGS

- USE ONLY Goodnature CO2 Canisters. Use of other canisters will void warranty
- NEVER use a petroleum-based lubricant in your trap
- ALWAYS store CO2 Canisters below 49°C
- NEVER leave CO2 Canisters in a vehicle on a hot day
- ALWAYS dispose of used CO2 Canisters responsibly
- NEVER crush CO2 Canisters or put in a fire
- NEVER allow children to play with or around traps
- NEVER submerge your trap
- NEVER use a damaged trap
- NEVER modify your trap
- ALWAYS act responsibly
- USE ONLY as recommended in this quick start guide
- ALWAYS wear appropriate safety gear when setting and firing a trap
- DO NOT install the CO2 Canister until the trap is correctly mounted
- ONLY test fire your trap as directed: see section: Moving Your Trap
- ALWAYS treat your trap as LIVE
- ALWAYS remove the CO2 Canister and test-fire to remove final charge before removing the trap from its mounted position
- ALWAYS remove the CO2 Canister and test-fire to remove final charge before moving the trap
- ALWAYS test-fire to remove final charge from the trap after removing the CO2 Canister and before removing it from the trap mount: see section: Moving Your Trap
- ONLY set traps at the height recommended in this guide and be considerate of others when choosing the traps location
- NEVER put hands or objects in the entrance of the trap
- NEVER fire and re-fire the trap in quick succession
- Contains gas under pressure; may explode if heated
- Protect from sunlight. Store in a well-ventilated place
- UN2037 / EN16509
- Carbon Dioxide CO2, CAS: 124-38-9, 16g



TRAPPING IN THE UK

Our A24 trap is approved for trapping rats, mice and stoats in the UK. If you'd like to trap Grey Squirrels, check out our A18 trap. All use of traps is subject to legislation set out in the Spring Traps Approval Order for each country.

UW VAL - A24

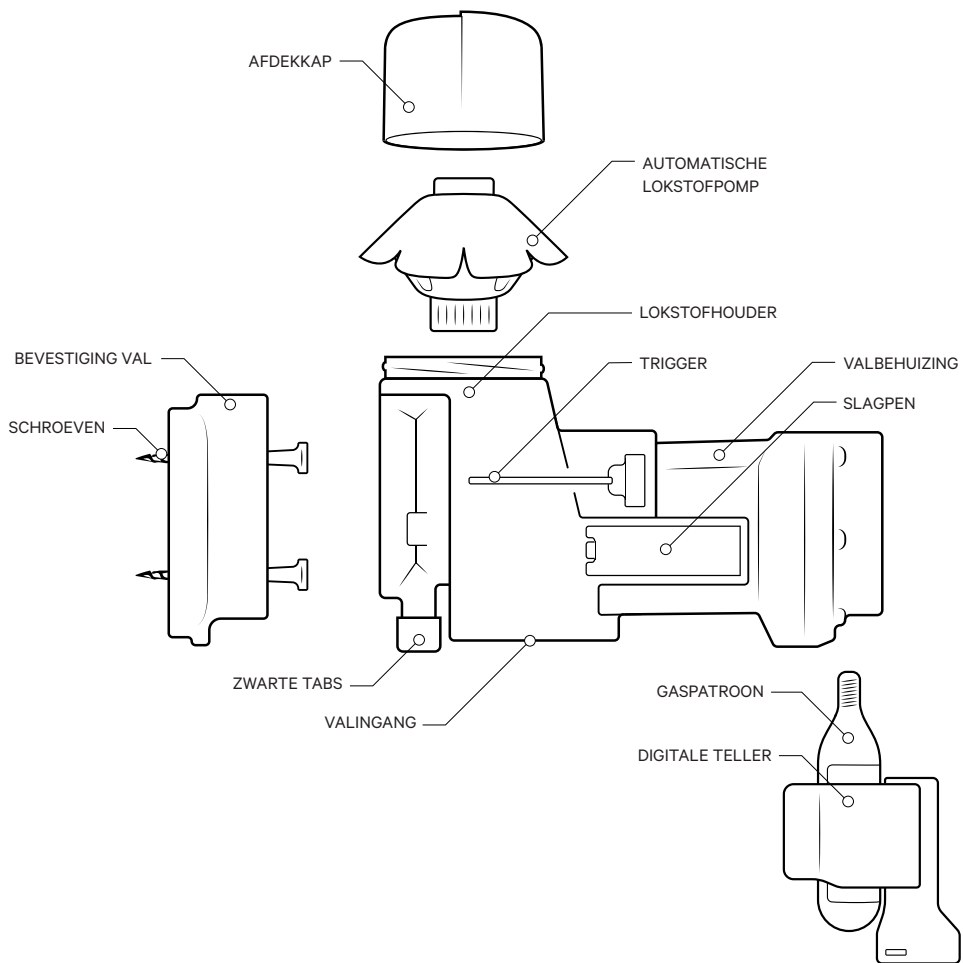

HOE HET WERKT

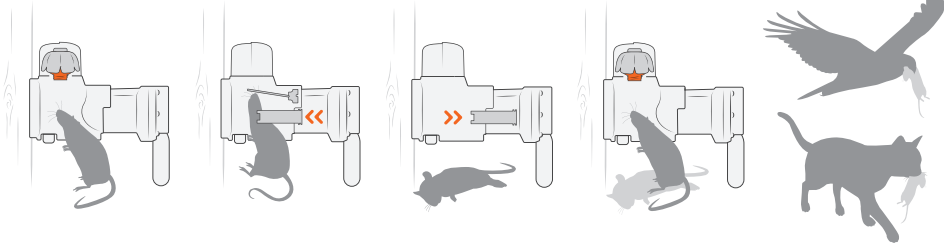

SNUIF-SNUIF

Een speciaal ontwikkelde lang goed blijvende lokstof lokt de plaagdieren in de val.

PANG!

Het plaagdier raakt de trigger aan om bij de lokstof te komen en stelt daarmee het slagmechanisme in werking.

AUTOMATISCHE RESET

Direct na de A-klasse gecertificeerde humane werking reset de val zichzelf onmiddellijk.

SNUIF-SNUIF...

De langdurig werkende lokstof trekt direct weer plaagdieren aan voor een continue bestrijding.

WEGGEROOFD

De dode karkassen onder de val worden weggeroofd door andere diersoorten.

DINGEN ANDERS DOEN ZIT ONS IN HET BLOED

We hebben Goodnature opgericht met één doel voor ogen: om bedreigde diersoorten in Nieuw-Zeeland en over de hele wereld de kans te geven zich te herstellen. Daartoe zullen we de strijd aan moeten gaan met een aantal plaagdieren - om te beginnen met ratten en muizen. We hechten eraan dit op een vriendelijke manier te doen, dus zonder gifstoffen met alle vervelende gevolgen van dien.

Dat is de reden dat wij humane vallen ontwikkelen die zichzelf automatisch resetten en die eenvoudig en veilig gebruikt kunnen worden in woonomgevingen én in de natuur. We zijn er niet alleen in geslaagd met een primeur te komen, maar hebben een ware revolutie ontketend. Hartelijk dank dat u voor ons gekozen hebt.

We hopen dat deze val uitkomst biedt!

UW CONSTANTE CONTROLESYSTEEM

Gefeliciteerd! U bent eigenaar van de meest innovatieve technologie op het gebied van ongediertebestrijding ter wereld. Met het zelf-resetende systeem van Goodnature bent u continu verzekerd van een goede bescherming tegen een nieuwe invasie. De technologie van Goodnature combineert design-techniek en ethologie met de hoogste productienormen. Het resultaat is een val die met behulp van samengeperst CO2-gas afgaat (max. 24 keer per gaspatroon).

Onze lokstof is speciaal voor een langdurige werking ontwikkeld, zodat u verzekerd bent van minimaal onderhoud en een maximale versheid die langdurig onweerstaanbaar blijft voor de verschillende plaagdieren. Omdat onze lokstof vrij is van gifstoffen, hoeft u niet bang te zijn voor doorvergiftiging van in het wild levende dieren, huisdieren, vee en werkdieren. Op basis van het mechanisme met trigger en een slagpen is de Goodnature A24 A-klasse gecertificeerd als humaan bestrijdingsmiddel.

Deze snelstartgids is bedoeld om u te helpen optimaal resultaat te behalen met uw val. Uw succes is het succes van ons allemaal, dus als u nog vragen hebt of advies wilt inwinnen, aarzel dan niet om contact met ons op te nemen.

goodnature.co.nz - hello@goodnature.co.nz

VEILIG VANGEN

Onze A24 vallen zijn veilig voor alles en iedereen, behalve voor ratten en muizen. We hebben onze vallen ontwikkeld voor het vangen van een aantal specifieke plaagdieren. Om letsel en het doden van beschermde diersoorten of andere dieren die goed zijn voor de natuur te voorkomen, is het belangrijk dat u de installatie- en veiligheidsinstructies volgt en uw val op de juiste manier in elkaar zet. Ga voor veiligheidsadviezen bij het gebruik van vallen, tips voor maximaal succes en een optimale biodiversiteit in uw eigen tuin naar goodnature.co.nz

DE BESTE LOCATIE VOOR DE VAL

GEBRUIK ONZE DETECTIEKAARTEN VÓÓR HET PLAATSEN VAN UW VAL

Onze plaagdierdetectiekaarten helpen u te denken als een rat. Om een succesvolle rattenvanger te worden, is het belangrijk dat u nauwkeurig vaststelt (en niet gokt) waar u de A24 val moet plaatsen.

De detectiekaarten laten u zien waar de plaagdieren zich in uw omgeving veilig genoeg voelen om te gaan eten. Dat is de plaats waar u uw val moet plaatsen, ook als dat op een andere plek is dan waar u ze gezien of gehoord hebt.

WAAROM DE DETECTIEKAARTEN VAN GOODNATURE WERKEN

Hoewel u mogelijk best sporen van plaagdieren, zoals uitwerpselen en holletjes, kunt zien of de dieren zelfs recht in de ogen aankijkt, zijn dat niet per se de plekken waar een plaagdier de val in gaat. Plaagdieren onderzoeken hun voedsel, en dus ook de val, op plekken waar ze zich veilig voelen.

De kaarten bevatten onze gifvrije lokstof die op basis van testen door plaagdieren als onweerstaanbaar worden ervaren. Door na een paar nachten te kijken welke kaarten knaagsporen hebben, weet u precies waar de plaagdieren eten en waar u uw val moet plaatsen.

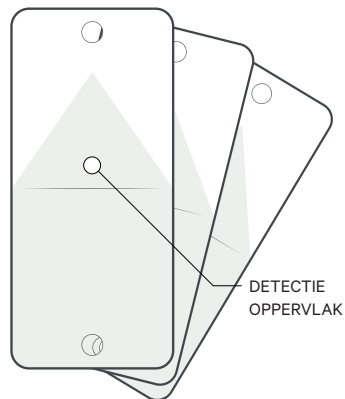

OPSTELLEN VAN DETECTIEKAARTEN

Kies eerst een paar locaties binnen uw terrein waar u uw val denkt te gaan plaatsen.

Vouw daarna de detectiekaart om met het driehoekige oranje detectieoppervlak naar boven. Als het goed is, ziet u wat lokstof langs de vouwnaad verschijnen. De detectiekaart kan nu worden geplaatst.

Plaats de detectiekaart dusdanig dat de onderrand (met lokstof) een vuistdikte (ongeveer 12 cm) boven de grond ligt. De oranje kant moet naar boven wijzen.

Gebruik de meegeleverde schroeven om de kaarten aan een boom, paal of muur te schroeven. De schroef moet goed worden aangedraaid, maar de kaart mag niet plat tegen het oppervlak gedrukt worden. Trek de onderrand van de detectiekaart eventueel een paar millimeter los van de boom of paal. Op deze manier kunnen de plaagdieren hun bek om de kaart krijgen en knaagsporen achterlaten.

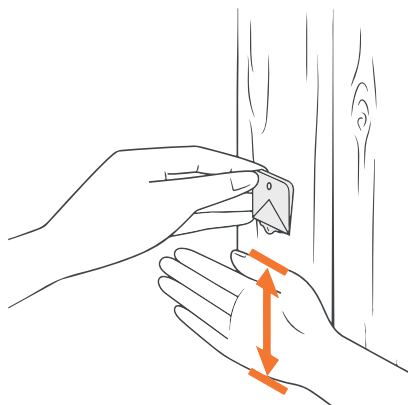

DE KAARTEN 3 NACHTEN LATEN LIGGEN

Laat uw detectiekaarten drie nachten liggen voordat u ze controleert. Als er plaagdieren bij uw kaarten zijn geweest, ziet u knaagsporen op het detectieoppervlak van de kaart.

U hebt de beste plekken voor uw val gevonden!

KNAAGSPOREN

MUIS

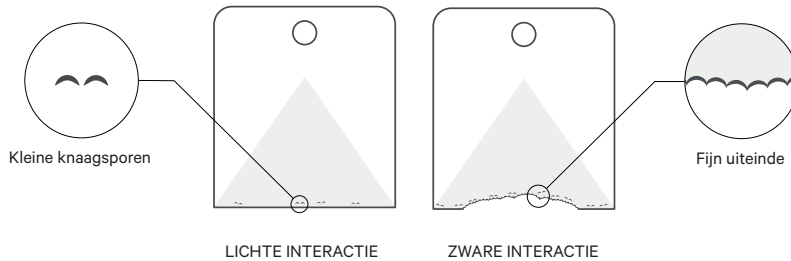

RAT

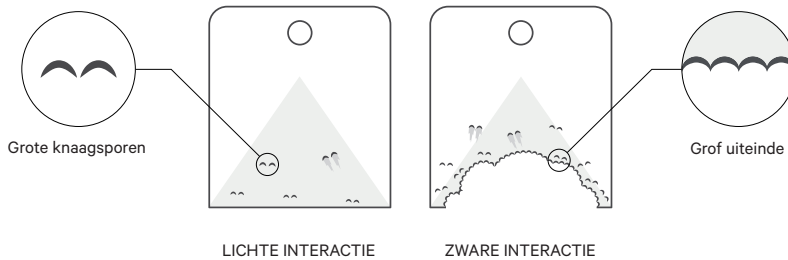

GEEN TEKENEN VAN PLAAGDIEREN?

Als u geen knaag- of krassporen op uw kaarten ziet, kan dit betekenen dat er geen plaagdieren in de buurt zijn of dat u de kaarten op een plek hebt bevestigd waar ze zich niet veilig voelen om te eten.

We raden u aan een paar dagen extra te wachten of de kaarten op een andere plek te plaatsen.

Als u dit niet wilt afwachten en uw val direct wilt plaatsen, kies dan voor een beschutte plek waar een plaagdier niet direct gezien kan worden door roofdieren, zoals katten of roofvogels. Houd uw detectiekaarten wel in de gaten, zodat u weet of u uw val naar een betere plek moet verplaatsen.

KNAAGSPOREN

Als er plaagdieren in de buurt van uw detectiekaarten zijn, zullen ze proberen de lokstof in de kaarten op te eten. Als gevolg daarvan ziet u dan kras- of knaagsporen op de kaarten. Soms gaat het om hele lichte krasjes, soms lijkt het wel of de hele kaart is opgeknabbeld.

INSTALLEREN VAN UW VAL

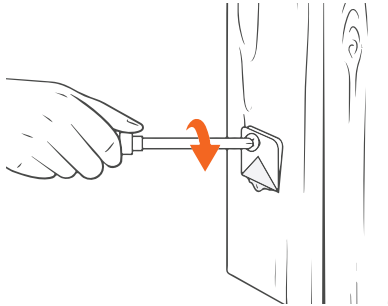

1. INSTALLEREN VAN UW DETECTIEKAARTEN

Om de beste locatie voor uw val te vinden, raden wij u aan onze detectiekaarten voor de duur van 3 nachten op een plek te bevestigen. Installeer uw val vervolgens op een plek waar duidelijk plaagdieren aan de kaarten hebben geknaagd.

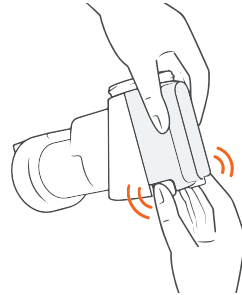

2. DE VALBEVESTIGING VAN DE VALBEHUIZING HALEN

Druk de zwarte tabs met uw wijsvinger en duim naar binnen en haal de oranje valbevestiging los van de valbehuizing.

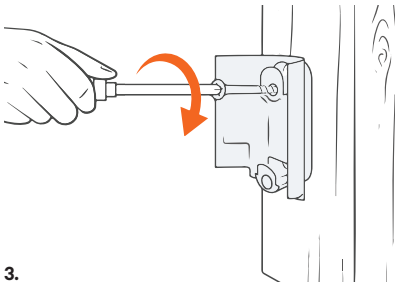

3. DE VALBEVESTIGING PLAATSEN

Schroef de oranje valbevestiging met een schroevendraaier 12 cm boven de grond (vuistdik) op een rechte boom of paal zonder ondergroei. **Draai de schroeven niet te stevig vast.**

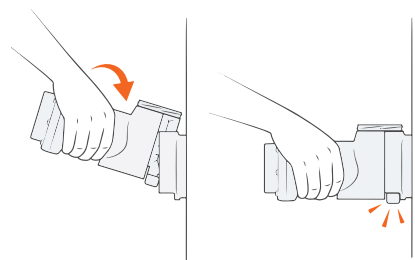

4. DE VALBEHUIZING IN DE VALBEVESTIGING KLIKKEN

Kantel de valbehuizing iets achterover en schuif deze op de tab op de bovenkant van de valbevestiging. Druk de valbehuizing voorzichtig in de valbevestiging totdat deze vastklikt.

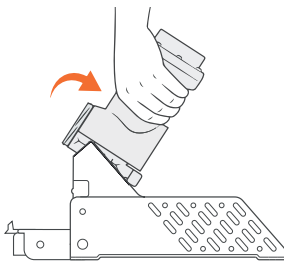

5. BEVESTIGING AAN EEN VALSTANDAARD

Plaats de bovenste sleuf op de achterkant van de A24 op de middelste tab aan de bovenkant van de standaard. Beweeg de val, als deze goed zit, voorzichtig in de standaard totdat de valbehuizing vastklikt in de tab aan de onderkant. Dit lukt het beste als u hierbij niet teveel kracht uitoefent. De val is correct gemonteerd als er geen gat zit tussen de A24 en de standaard.

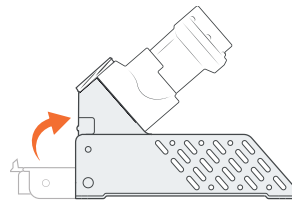

6. A24 VALSTANDAARD

Bevestig de A24 op de standaard door de oranje vergrendeling op de standaard te sluiten. U hoort een klik als deze goed sluit. Plaats uw standaard op een vlakke ondergrond. Er zitten twee gaten aan de uiteinden van de standaard waarmee u de standaard ook op een ongelijkmatige ondergrond met haringen of pennen rechtop kunt plaatsen.

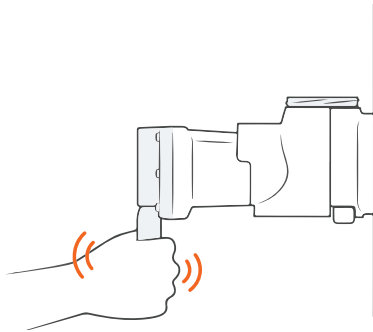

7. UW VAL VOORBEREIDEN VOOR GEBRUIK

Verwijder de zwarte dop van het gaspatroon. Let erop dat het schroefdraad schoon en vrij van vuil blijft. Schroef het patroon op de val. **Alleen met de hand aandraaien.**

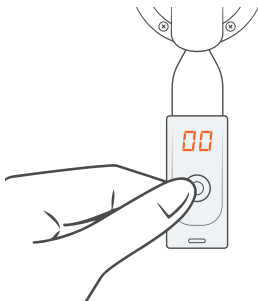

9. DE TELLER INSTELLEN OP NUL

Zet de teller op de nulstand door de knop ingedrukt te houden totdat '00' op het display verschijnt. Als u de knop loslaat, gaat de teller na een paar seconden in de slaapstand.

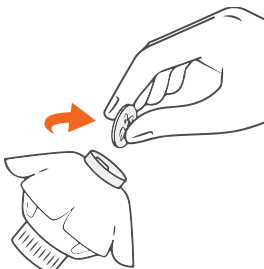

11. DE AUTOMATISCHE LOKSTOFPOMP ACTIVEREN

Verwijder het muntje van de bovenkant van de automatische lokstofpomp (ALP) en plaats de pomp direct daarna in de afdekkap. Hiermee wordt de technologie ingeschakeld die ervoor zorgt dat er gedurende 6 maanden lokstof wordt afgegeven. **Het is belangrijk dat u de munt verwijdert, omdat de ALP anders niet geactiveerd wordt.**

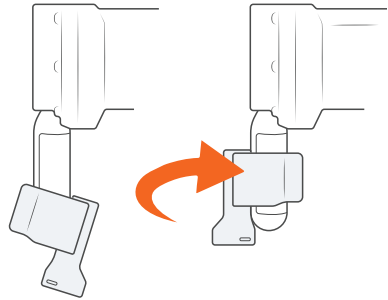

8. DE DIGITALE TELLER BEVESTIGEN

Als u een teller bij uw A24 hebt gekocht, moet u de rubberen band iets vochtig maken en de teller linksom op het patroon draaien. **Het display van de teller moet van de val af wijzen.**

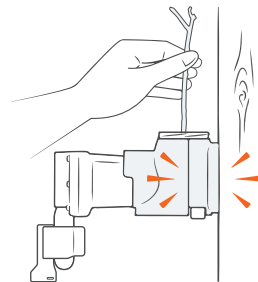

10. DE VAL TESTEN

Steek een pen of een takje aan de bovenkant in de val en druk de trigger naar de zijkant om de val te testen. De slagpen wordt met een grote klap geactiveerd en keert daarna vanzelf terug in de beginpositie. **Houd uw handen altijd uit de buurt van de valingen en behandel de val altijd alsof hij op scherp staat.**

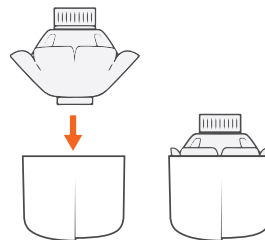

12. DE ALP VASTZETTEN IN DE AFDEKKAP

Plaats de ALP nadat deze geactiveerd is voorzichtig in de afdekkap. De pomp past precies. Druk de ALP in de afdekkap totdat de ingekeepte rand gelijk ligt aan de rand van de afdekkap. Vervolgens kan het geheel eenvoudig op de lokstofhouder worden geschroefd.



13. DE SCHROEFDOP VAN DE ALP VERWIJDEREN

Verwijder nu de schroefdop van de ALP. Het kan zijn dat er een beetje lokstof vrijkomt, maar dat is niet erg. Er blijft voldoende lokstof over voor de komende 6 maanden. Veeg het vrijgekomen lokstof naar de ingang van de val om te beginnen met het aantrekken van plaagdieren.

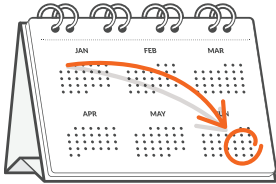

15. HET GAS EN DE LOKSTOF OM DE 6 MAANDEN VERVANGEN

Uw ALP gaat 6 maanden mee. Noteer het moment waarop u uw lokstof moet vervangen. Op deze manier houdt u uw lokstof vers en aantrekkelijk voor plaagdieren. Het is verstandig uw gaspatroon gelijktijdig ook te vervangen, zodat uw val altijd klaar blijft voor gebruik.

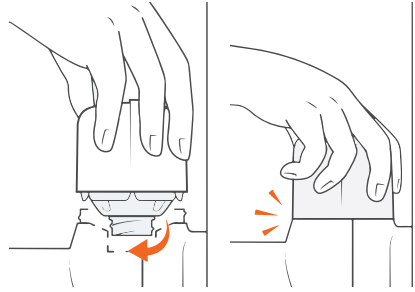

14. DE AFDEKKAP EN DE ALP STEVIG VASTSCHROEVEN

Plaats de afdekkap met de ALP op de lokstofhouder en zet de ALP vast door deze een paar keer over het binnendraad te draaien. Zodra de ALP is vastgeschroefd op de lokstofhouder zet u de afdekkap vast op de val door deze naar beneden te drukken en rond te draaien totdat u een klik hoort. De ALP is nu klaar voor gebruik!

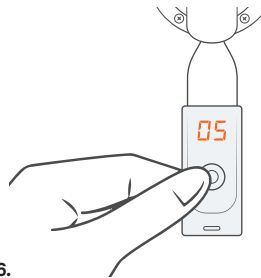

16. CONTROLEREN VAN DE TELLER

Om de telling op de teller te controleren, drukt u de knop kort in. Op het display verschijnt het aantal gedode dieren. **Door de knop ingedrukt te houden, stelt u de teller in op de nulstand.**

1. TELLER VERWIJDEREN

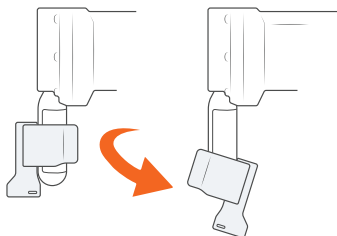

2. GAS LOSSCHROEVEN

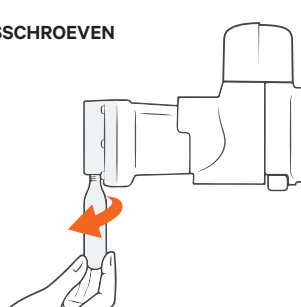

3. TESTEN

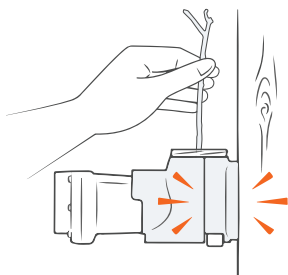

4. VAL LOSKOPPELEN

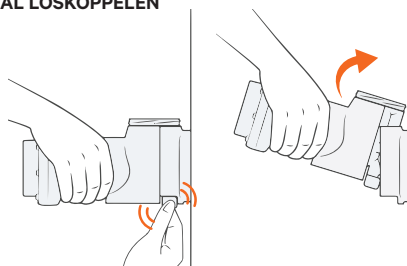

CONTINU IN CONTROLE

In plaats van uw vallen steeds te verplaatsen, zou het beter zijn het aantal vallen uit te breiden, om zo de plaagdiervrije zone te vergroten. Mocht u uw val toch willen verplaatsen of een betere locatie hebben ontdekt, dan is het belangrijk dat u de val op veilige wijze verplaatst.

VEILIG VERPLAATSEN VAN VALLEN

Verwijder voor het verplaatsen van een val eerst de teller en het gaspatroon. Het kan zijn dat u gas uit het patroon hoort ontsnappen. Aangezien het patroon hierdoor snel kan bevriezen, is het verstandig de gaspatroon los te schroeven met een doek om uw handen te beschermen.

WAARSCHUWING - LAATSTE ACTIVERING VAN VAL

Hoewel het gaspatroon verwijderd is, kan het zijn dat de val nog op scherp staat en dat het slagmechanisme nog één keer geactiveerd kan worden. Los dit op door de val nog één keer bij wijze van test te activeren.

1. Verwijder de afdekkap en de ALP.
2. Steek een pen/takje door de bovenkant van de val en druk de trigger naar de zijkant.
3. Als er nog gas in de val zit, wordt het oranje slagmechanisme geactiveerd.
4. Als er niks gebeurt, is al het gas uit de val weggestroomd en kan deze veilig worden verplaatst.

Ga er altijd vanuit dat de val op scherp staat zolang u het gas niet hebt laten wegstromen en de val niet hebt getest. Als de val niet wordt geactiveerd als u de trigger beweegt, betekent dit dat al het gas succesvol uit de val is weggestroomd.

Wanneer het gas is weggestroomd, kunt u uw val veilig **loskoppelen** van de valbevestiging. Druk de zwarte tabs met uw duim en wijsvinger in en duw de val omhoog totdat deze loskomt van de valbevestiging.

Houd uw vingers altijd uit de buurt van de valingen.

WAARSCHUWINGEN & VERKLARINGEN

EG-VERKLARING VAN OVEREENSTEMMING VOOR MACHINES (ORIGINEEL)

Deze verklaring betreft uitsluitend de machine in de toestand waarin zij in de handel is gebracht, met uitsluiting van de later door de eindgebruiker toegevoegde componenten en/of verrichte bewerkingen.

Product: Ratten- en muizenval, A24, inclusief boom-bevestigingsset en blokkeeraccessoires

Fabrikant: Goodnature Limited, 8 Horner Street, Newtown, Wellington 6021, NIEUW-ZEELAND

Gemachtigde persoon technisch dossier: Craig Bond, 8 Horner Street, Newtown, Wellington 6021, NIEUW-ZEELAND

Dit product voldoet aan alle relevante bepalingen van de machinerichtlijn. Ondertekend voor en namens: Goodnature Limited, Wellington

Plaats en datum van afgifte:

Goodnature Limited, 8 Horner Street, Newtown, Wellington 6021, NEW ZEALAND, 28th June - 2019

Naam, Functie, Handtekening:
Craig R. Bond, Director



WAARSCHUWINGEN

- Maak **UITSLUITEND** gebruik van Goodnature CO2-patronen. Bij gebruik van andere patronen komt de garantie te vervallen.
- Maak **NOOIT** gebruik van een smeermiddel op petroleumbasis in uw val.
- Bewaar CO2-patronen **ALTIJD** bij een temperatuur onder 49 graden Celsius.
- Laat CO2-patronen op hete dagen **NOOIT** achter in een voertuig.
- Verwijder CO2-patronen **ALTIJD** op verantwoorde wijze.
- Druk CO2-patronen **NOOIT** plat en gooi ze **NOOIT** in vuur.
- Laat kinderen **NOOIT** met of in de buurt van vallen spelen.
- Dompel uw val **NOOIT** onder.
- Maak **NOOIT** gebruik van een defecte val.
- Breng **NOOIT** aanpassingen aan uw val aan.
- Ga **ALTIJD** op verantwoorde wijze te werk.
- Gebruik de val **ALLEEN** zoals aanbevolen in deze snelstartgids.
- Draag **ALTIJD** passende beschermende middelen bij het instellen en uittesten van een val.
- Plaats het CO2-patroon **NOOIT** voordat de val op correcte wijze is gemonteerd.
- Test uw val **ALLEEN** volgens de aanwijzingen: zie het hoofdstuk: Verplaatsen van uw val.
- Behandel uw val **ALTIJD** alsof deze op **SCHERP** staat.
- Haal **ALTIJD** de restdruk van de val nadat u het CO2-patroon hebt verwijderd en voordat u de val van de boom-bevestiging haalt: zie hoofdstuk: Verplaatsen van uw val.
- Verwijder het CO2-patroon altijd en haal restdruk weg voordat u de val uit de gemonteerde positie verwijdert.
- Verwijder het CO2-patroon altijd en de haal restdruk weg voordat u de val verplaatst.
- Plaats de vallen **ALLEEN** op de in deze gids aanbevolen hoogte en houd rekening met anderen bij het bepalen van de plek van de val.
- Steek **NOOIT** handen of voorwerpen in de ingang van de val.
- Test het slagmechanisme **NOOIT** meerdere keren snel achter elkaar uit.
- Gashouder onder druk; kan exploderen bij verhitting.
- Beschermen tegen direct zonlicht. Op een goed geventileerde plek bewaren.
- UN2037 / EN16509
- Koolstofdioxide CO2, CAS: 124-38-9, 16g



ONGEDIERTEBESTRIJDING IN HET VK

Onze A24 val is goedgekeurd voor het vangen van ratten, muizen en hermelijnen in het VK. Als u grijze eekhoorns wilt vangen, raden we onze A18 val aan. Op het gebruik van al onze vallen is voor ieder land de nationale wetgeving betreffende vallen met slagmechanisme van toepassing.

IHRE FALLE - A24

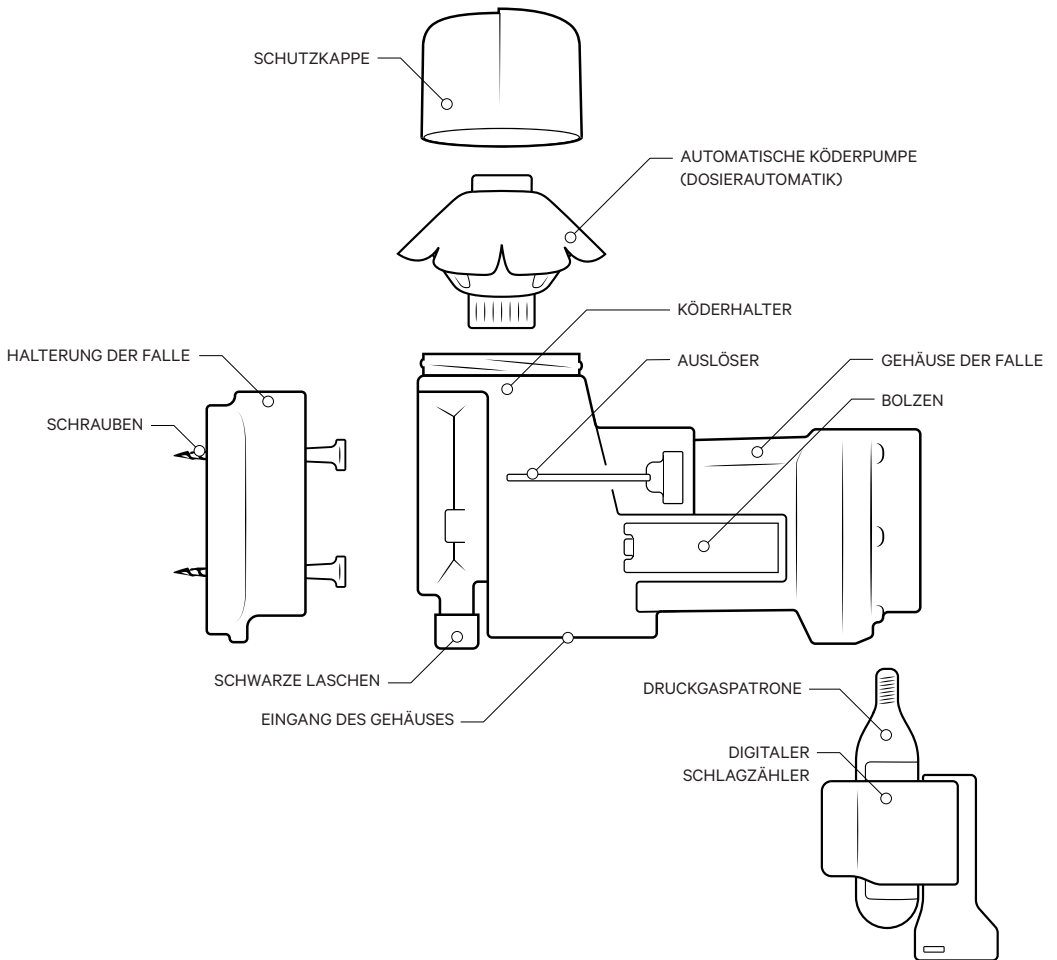

WIE ES FUNKTIONIERT

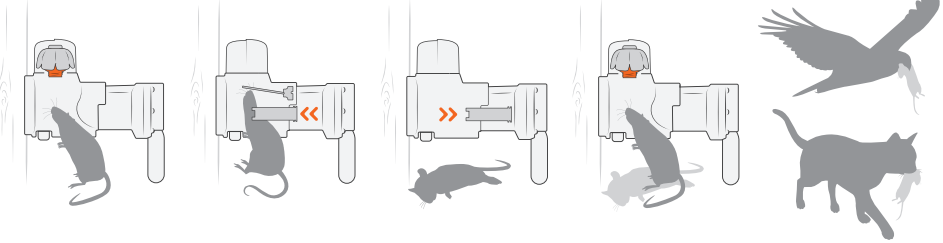

SCHNÜFF SCHNÜFF

Der gezielt wirkende Dauerköder lockt die Nager in die Falle.

PENG!

Um an das Lockmittel zu gelangen, berührt der Nager den Auslöser und löst dadurch die Falle aus.

AUTOMATISCHE RÜCKSTELLUNG

Nach einem erstklassigen, humanen Fang ist die Falle sofort wieder einsatzbereit.

SCHNÜFF SCHNÜFF...

Der Dauerköder zieht weitere Nager an und ermöglicht somit eine Dauerbekämpfung.

AASFRESSER

Andere Tierarten entsorgen die Kadaver unter der Falle.

ES LIEGT IN UNSERER NATUR, ANDERE WEGE ZU FINDEN

Wir haben Goodnature aus einem guten Grund ins Leben gerufen: um dafür zu sorgen, dass es mit der bedrohten Tierwelt in Neuseeland und in der ganzen Welt wieder aufwärts geht. Das bedeutet zunächst, dass wir einigen Schädlingen – in diesem Falle Ratten und Mäusen - den Kampf anzusagen. Dabei möchten wir allerdings human vorgehen und kein Gift verwenden.

Daher entwickeln wir humane Fallen, die sich automatisch zurückstellen und sich durch ihre Benutzerfreundlichkeit und Sicherheit in jedem Umfeld, innerhalb und außerhalb des Hauses, auszeichnen. Dabei haben wir nicht nur eine Weltneuheit entwickelt, sondern eine richtige Revolution in Gang gesetzt.

Vielen Dank dafür, dass Sie sich für uns entschieden haben. Viel Erfolg!

IHR DAUERBEKÄMPFUNGSSYSTEM

Herzlichen Glückwunsch! Sie sind glücklicher Besitzer der weltweit fortschrittlichsten Technologie zur Bekämpfung von Schädlingen. Das selbstrückstellende Fallensystem von Goodnature ermöglicht die Dauerbekämpfung von Nagern und bietet somit Schutz vor deren erneutem Auftauchen. Unter Verwendung von CO₂-Druckgas vereinigt die Goodnature-Technologie hochmoderne Konstruktionsprinzipien und Verhaltenswissenschaften bei Tieren mit den höchsten Fertigungsnormen und liefert damit eine Falle, die 24 Schläge pro Druckgaspatrone erzielt.

Unsere Lockmittel sind für eine lange Lebensdauer bei minimalem Wartungsaufwand konzipiert; dank der optimalen Frische des Köders werden sie von den Nagern sehr gut angenommen und dank unserer gifffreien Köder drohen keine Sekundärvergiftungen bei Wildtieren, Haustieren, Vieh und Nutztieren. Mit unserem Auslöse- und Schlagmechanismus besitzt die Goodnature A24-Falle einen zertifizierten Status der A-Klasse in Bezug auf die humane Tötung.

Die vorliegende Schnellstartanleitung soll Ihnen dabei helfen, die bestmöglichen Ergebnisse mit Ihrer Falle zu erzielen. Ihr Erfolg ist unser aller Erfolg; wenn Sie also Fragen haben oder eine Beratung benötigen, wenden Sie sich bitte gern an uns. goodnature.co.nz hello@goodnature.co.nz

SICHERHEIT BEIM FALLENSTELLEN

Unsere A24-Fallen sind für alle und alles sicher, außer für Ratten und Mäuse. Wir haben unsere Fallen so konzipiert, dass sie nur spezifischen Nagern gefährlich werden. Um keine geschützten Wildtiere oder andere Tiere, die der Natur zuträglich sind, zu verletzen oder gar zu töten, ist unbedingt darauf zu achten, die Montageanleitung sowie unsere Sicherheitshinweise genau zu befolgen und einzuhalten. Nur so können Sie Ihre Falle korrekt aufstellen. Sicherheitshinweise sowie Hinweise für einen maximalen Erfolg und den Erhalt der Biodiversität in Ihrem eigenen Garten finden Sie unter goodnature.co.nz

STELLEN SIE FEST, WO DER BESTE STANDORT FÜR DIE FALLE IST

VERWENDEN SIE ERKENNUNGSKARTEN, BEVOR SIE IHRE FALLEN INSTALLIEREN

Mit unseren Erkennungskarten für Nagetiere lernen Sie, zu denken wie eine Ratte. Für Ihren Erfolg ist es wichtig, dass Sie feststellen (und nicht nur raten), wo Sie Ihre A24-Falle am besten aufstellen können.

Die Erkennungskarten zeigen Ihnen, wo sich die Nagetiere in Ihrer Umgebung am sichersten fühlen. Dies sind die Stellen, an denen Sie Ihre Fallen aufstellen sollten, auch wenn Sie die Tiere anderswo gehört oder gesehen haben.

WARUM DIE ERKENNUNGSKARTEN VON GOODNATURE FUNKTIONIEREN

Auch wenn Sie möglicherweise woanders Anzeichen von Nagetieren wie beispielsweise Kot oder Mauselöcher im Boden finden oder sogar die Tiere selbst sehen, sind dies nicht unbedingt auch die Stellen, an denen Ihnen die Nager in die Falle gehen. Nagetiere untersuchen das Futter und gehen daher an Stellen in die Falle, wo sie sich sicher fühlen.

Die Karten enthalten unseren giftfreien langlebigen Köder, der für die Nagetiere erwiesenermaßen sehr schmackhaft ist. Wenn Sie feststellen, welche Karten nach einigen Nächten angenagt sind, dann wissen Sie auch, wo die Tiere Futter aufnehmen und wo genau Sie Ihre Falle aufstellen sollten.

AUSLEGEN DER ERKENNUNGSKARTEN

Zunächst wählen Sie ein paar Stellen auf Ihrem Grundstück aus, die Ihrer Meinung nach zum Aufstellen einer Falle geeignet sind.

Anschließend falten Sie die Erkennungskarte zur Hälfte um, wobei die dreieckige orangefarbene Erkennungsfläche nach außen zeigt. Der Köderstoff wird an der Falte entlang austreten. Die Erkennungskarte ist jetzt einsatzbereit.

Positionieren Sie die Erkennungskarte so, dass sich die Unterkante mit dem Köder eine Handbreit (etwa 12 cm) über dem Boden befindet. Dabei sollte die orangefarbene Seite nach außen zeigen.

Mithilfe der mitgelieferten Schrauben befestigen Sie die Karten an einem Baum, einem Pfosten oder einer Wand in den von Ihnen ausgewählten Bereichen. Dabei sollte die Schraube gut angezogen werden, allerdings nicht so, dass die Karte fest an die Fläche angedrückt wird. Bei Bedarf ziehen Sie die Unterkante der Erkennungskarte ein paar Millimeter vom Baum oder Pfosten weg. Dadurch bekommen die Nagetiere ihre Schnauze um die Karte und hinterlassen sichtbare Nagespuren.

BELASSEN SIE DIE KARTEN DREI NÄCHTE LANG AN ORT UND STELLE

Lassen Sie Ihre Erkennungskarten drei Nächte an ihren Stellen, bevor Sie sie überprüfen. Wenn sich Nagetiere an Ihren Karten zu schaffen machen, sind entsprechende Nagespuren auf der Erkennungsfläche der Karte zu sehen. **Damit haben Sie nun die besten Standorte zum Aufstellen Ihrer Fallen ermittelt!**

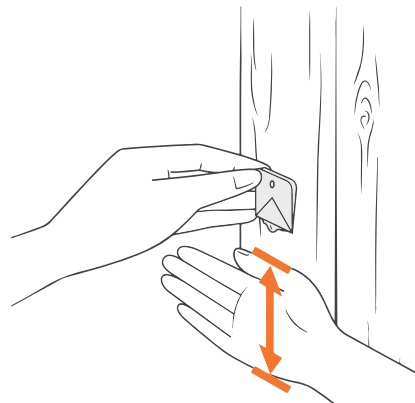
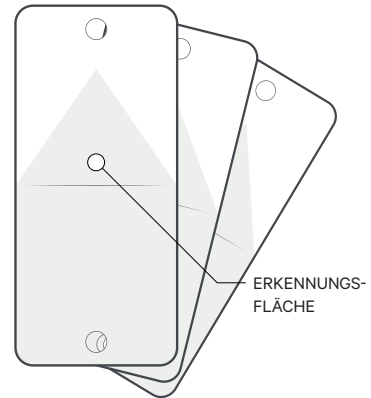

NAGESPUREN

MAUS

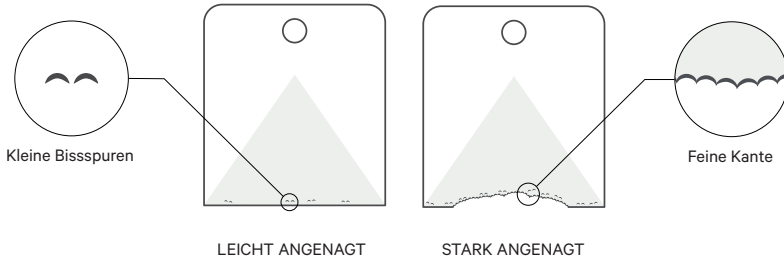

RATTE

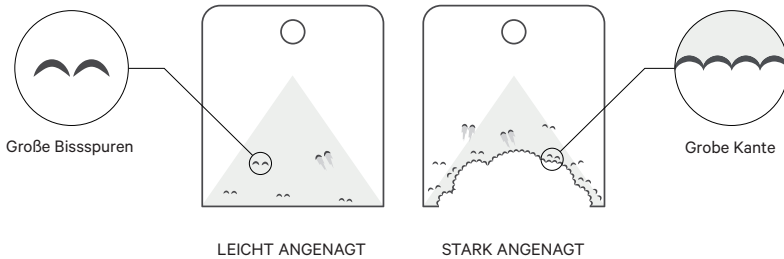

HABEN SICH KEINE NAGETIERE FÜR IHRE KARTEN INTERESSIERT?

Wenn keine Nagespuren oder Kratzer auf Ihren Karten zu erkennen sind, kann das ein Hinweis dafür sein, dass sich keine Nagetiere dort aufhalten oder dass sich diese an der fraglichen Stelle nicht sicher fühlen und somit auch nicht fressen.

In diesem Fall empfehlen wir Ihnen, ein paar Tage zu warten oder die Karten an einer anderen Stelle anzubringen.

Wenn Sie Ihre Falle dennoch aufstellen wollen, wählen Sie dafür einen geschützten Standort, wo das Nagetier nicht den Blicken von Raubtieren wie Katzen oder Raubvögeln ausgesetzt ist. Behalten Sie Ihre Erkennungskarten aber auch im Auge, um festzustellen, ob es einen besseren Standort für Ihre Falle gibt.

NAGESPUREN

Wenn sich Nagetiere in der Nähe Ihrer Erkennungskarten aufhalten und dort fressen, werden sie versuchen, an den Köder in den Karten zu gelangen. In diesem Fall sind die Karten hinterher zerkratzt oder angebissen. Manchmal handelt es sich nur um leichte Kratzer, manchmal werden die Karten aber auch vollständig zerkleinert!

AUFSTELLEN IHRER FALLE



1. INSTALLIEREN SIE IHRE ERKENNKUNGSKARTEN

Um den besten Standort für Ihre Falle zu finden, verwenden Sie Erkennungskarten und belassen diese drei Nächte lang an Ort und Stelle. Installieren Sie Ihre Fallen an den Stellen, wo sich die Nagetiere mit den Karten beschäftigt haben.

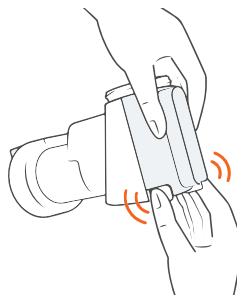

2. LÖSEN SIE DIE HALTERUNG DER FALLE VOM GEHÄUSE DER FALLE

Drücken Sie die schwarzen Laschen mit Daumen und Zeigefinger nach innen und schieben Sie die orangefarbige Fallenhalterung vorsichtig vom Gehäuse der Falle ab.

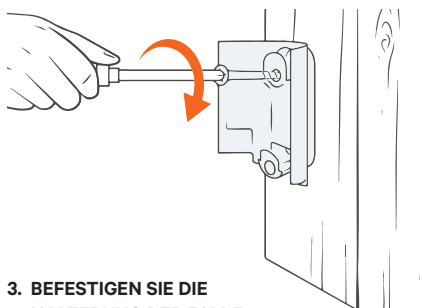

3. BEFESTIGEN SIE DIE HALTERUNG DER FALLE

Mithilfe eines Schraubendrehers befestigen Sie die orangefarbige Fallenhalterung in einer Höhe von 12 cm (etwa eine Handbreite) über dem Boden an einem geraden Baumstamm oder Pfosten mit frei zugänglichem Fuß. **Überdrehen Sie dabei die Schrauben nicht.**

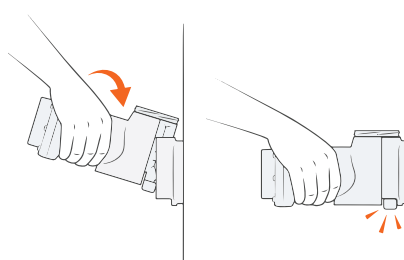

4. STECKEN SIE DAS GEHÄUSE DER FALLE IN DIE FALLENHALTERUNG EIN

Kippen Sie das Gehäuse der Falle leicht nach hinten und senken Sie es auf die obere Arretierung der Fallenhalterung ab. Beim Hinunterdrücken wird das Gehäuse der Falle in die Fallenhalterung eingeführt und rastet mit einem hörbaren Klick ein.

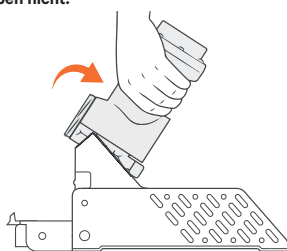

5. BEFESTIGUNG AN EINEM FALLENSTÄNDER

Schieben Sie den oberen Schlitz auf der Rückseite der A24-Falle auf die obere mittlere Arretierung des Ständers. Anschließend lassen Sie die Falle vorsichtig in den Ständer gleiten; sie rastet dann mit einem Klick in die untere Arretierung ein. Dies gelingt am besten, wenn Sie nicht zu viel Kraft aufwenden. Die A24-Falle ist richtig installiert, wenn sie bündig am Ständer befestigt ist.

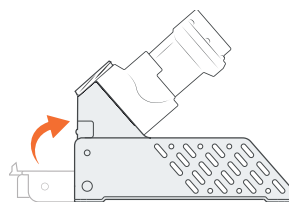

6. A24-FALLENSTÄNDER

Befestigen Sie die A24-Falle am Ständer, indem Sie die orangefarbige Ständerverriegelung schließen. Sie sollte mit einem hörbaren Klick einrasten. Stellen Sie den Fallenständer auf einen flachen Untergrund oder auf den Boden. An jedem Ende weist der Ständer zwei Löcher auf, die Sie verwenden können, damit die Falle auch auf einem unebenen Untergrund aufrecht steht.

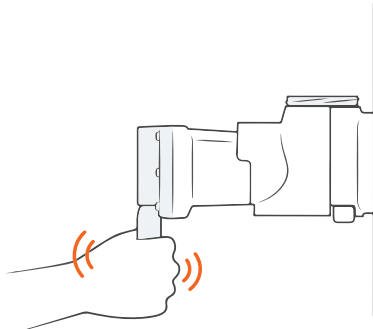

7. SCHARFSTELLEN IHRER FALLE

Entfernen Sie die schwarze Kappe von der Druckgaspatrone. Achten Sie darauf, dass das Gewinde immer sauber ist und keine Rückstände aufweist. Schrauben Sie die Patrone fest in die Falle ein. **Nur mit der Hand festziehen.**

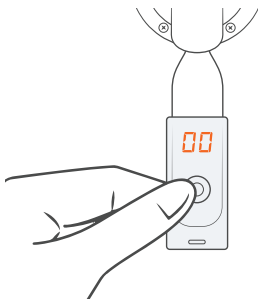

9. NULLSTELLUNG DES ZÄHLERS

Zur Nullstellung des Zählers drücken Sie die Taste und halten sie fest, bis die Anzeige „00“ im Display erscheint. Wenn Sie die Taste loslassen, geht der Zähler nach einigen Sekunden in den Energiesparmodus über.

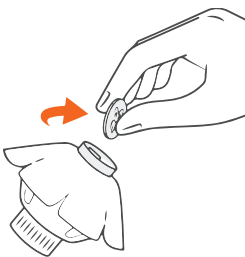

11. AKTIVIEREN SIE DIE AUTOMATISCHE KÖDERPUMPE

Nehmen Sie die Münze oben aus der automatischen Köderpumpe (Dosierautomatik) heraus, kurz bevor Sie diese in die schwarze Schutzkappe einsetzen. Dadurch wird die Technologie aktiviert, die dann 6 Monate lang Lockmittel freisetzt. **Die Münze muss unbedingt herausgenommen werden, da andernfalls die Dosierautomatik nicht aktiviert wird.**

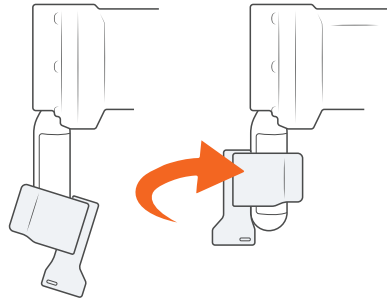

8. BEFESTIGUNG DES DIGITALEN SCHLAGZÄHLERS

Wenn Sie einen Zähler für Ihre A24-Falle gekauft haben, feuchten Sie das Innere des Gummis leicht an, um das Gleiten zu erleichtern, und drehen Sie den Zähler beim Einschieben in die Patrone entgegen dem Uhrzeigersinn. **Das Display des Schlagzählers muss von der Falle weg zeigen.**

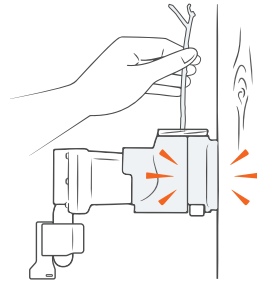

10. AUSLÖSEN DER FALLE

Zum Auslösen der Falle stecken Sie einen Stift oder einen Zweig von oben in die Falle und schieben damit den Auslöser vorsichtig zur Seite. Dadurch schießt der Bolzen mit einem Knall heraus und stellt sich nach der Auslösung selbstständig zurück. **Kommen Sie NIEMALS mit Ihren Händen in die Nähe der Eingänge zur Falle und gehen Sie IMMER davon aus, dass die Falle scharf gestellt ist!**

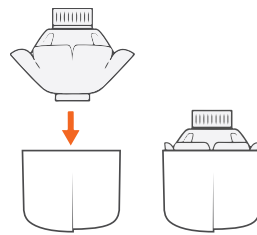

12. DRÜCKEN SIE DIE DOSIERAUTOMATIK IN DIE SCHWARZE SCHUTZKAPPE EIN

Wenn die Dosierautomatik aktiviert ist, drücken Sie die Dosierautomatik vorsichtig in die schwarze Schutzkappe ein. Sie passt gerade hinein. Schieben Sie die Dosierautomatik in die schwarze Schutzkappe ein, bis der umlaufende Rand bündig mit der Kante der Schutzkappenfassung abschließt. Diese lässt sich dann leicht in den Köderhalter einschrauben.



13. NEHMEN SIE DIE SCHRAUBKAPPE DER DOSIERAUTOMATIK AB

Nun entfernen Sie die Schraubkappe der Dosierautomatik. Dadurch kann eine kleine Menge der Köderpaste herausgedrückt werden. Das ist normal – es ist immer noch genügend Köder für 6 Monate vorhanden. Verstreichen Sie die anfangs austretende Ködermasse unter dem Eingang des Gehäuses, um die Annahme durch die Nager zu beschleunigen.

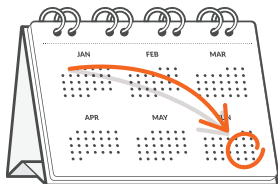

5. GAS UND KÖDER ALLE 6 MONATE AUSWECHSELN

Ihre Dosierautomatik reicht für 6 Monate. Notieren Sie sich, wann der Köder erneuert werden muss. Dadurch bleibt Ihr Köder frisch und wird von den Nagern gern angenommen. Am besten können Sie die Druckgaspatrone auch gleich mit auswechseln, sodass Ihre Falle jederzeit einsatzbereit ist.

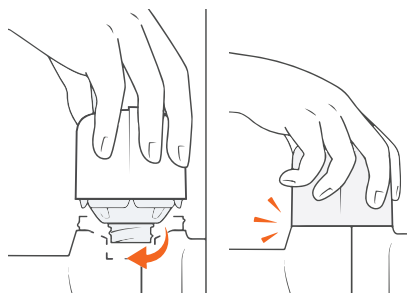

14. FESTSCHRAUBEN UND SICHERN DER SCHWARZEN SCHUTZKAPPE UND DER DOSIERAUTOMATIK

Setzen Sie die schwarze Schutzkappe mit der Dosierautomatik in den Köderhalter ein und schrauben Sie sie mit einigen Drehungen in das Innengewinde ein. Sobald die Dosierautomatik in den Köderhalter eingeschraubt ist, sichern Sie die schwarze Schutzkappe auf der Falle, indem Sie sie hinunterdrücken, sodass sie mit einer weiteren Umdrehung einrastet. Damit ist die Dosierautomatik nun eingestellt und aktiviert!

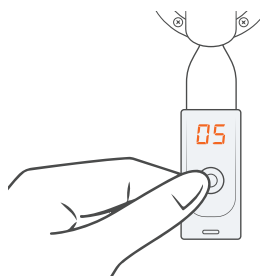

16. ÜBERPRÜFEN DES SCHLAGZÄHLERS

Der aktuelle Zählerstand wird durch schnelles einmaliges Drücken und Loslassen der Taste angezeigt. Daraufhin erscheint die Zahl der getöteten Nager im Display. **Durch Drücken und Festhalten der Taste wird der Zähler auf Null gestellt.**

VERSETZEN DER FALLE

1. DEN ZÄHLER ENTFERNEN

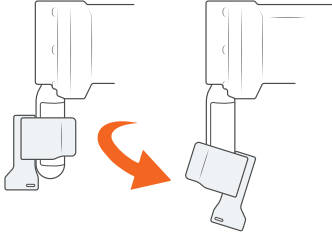

2. DIE GASPATRONE ABSCHRAUBEN

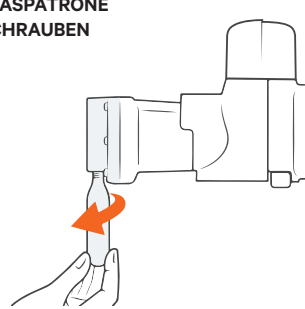

3. AUSLÖSEN

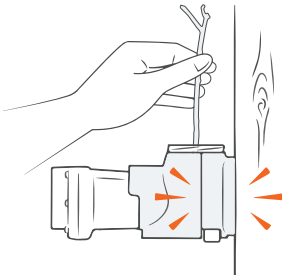

4. DIE FALLE ABNEHMEN

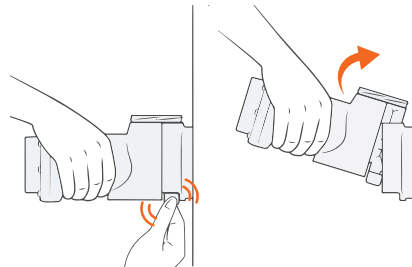

DAUERBEKÄMPFUNG

Anstatt die Fallen zu versetzen, sollte man mehr Fallen aufstellen und dadurch den rattenfreien Bereich erweitern. Wenn Sie Ihre Falle versetzen müssen oder einen besseren Platz dafür gefunden haben, achten Sie bei diesem Vorgang unbedingt auf Ihre Sicherheit.

SICHERES VERSETZEN DER FALLE

Zum Versetzen der Falle entfernen Sie zunächst den Schlagzähler und lösen die Schraube an der Druckgaspatrone. Sie hören nun wahrscheinlich, wie das Restgas aus der Patrone entweicht. Dadurch kann die Patrone schnell einfrieren; daher sollten Sie Ihre Hände beim Losdrehen der Druckgaspatrone mit einem Tuch schützen.

WARNUNG - LASSEN SIE DIE LETZTE LADUNG AUS DER FALLE AB

Auch wenn die Druckgaspatrone entnommen wurde, kann die Falle immer noch scharf sein, da noch eine Ladung Druckgas in der Kammer verbleibt. Um dieses Restgas abzulassen, testen Sie Ihre Falle, indem Sie sie auslösen.

1. Nehmen Sie die schwarze Schutzkappe und die Dosierautomatik ab.
2. Stecken Sie einen Stift oder einen Zweig von oben in die Falle und schieben Sie damit den Auslöser zur Seite.
3. Wenn sich noch Gas in der Falle befindet, wird dadurch der orangefarbige Schlagbolzen ausgelöst.
4. Wenn nichts passiert, ist das gesamte Gas entwichen und die Falle kann unbedenklich versetzt werden.

Gehen Sie immer davon aus, dass die Falle scharf eingestellt ist, bis Sie das gesamte Gas abgelassen und die Falle getestet haben. Wenn die Falle beim Auslösen keinen Bolzen schießt, ist die Falle erfolgreich entschärft worden und enthält kein Gas mehr.

Wenn die Falle entschärft worden ist, kann sie unbedenklich aus der Halterung **entnommen** werden. Drücken Sie die schwarzen Laschen mit Daumen und Zeigefinger zusammen und ziehen Sie die Falle nach oben aus der Fallenhalterung heraus, indem Sie sie nach oben drücken.

Kommen Sie mit ihren Fingern niemals in die Nähe des Eingangsbereichs der Falle.

WARNUNGEN UND ERKLÄRUNGEN

EG-KONFORMITÄTSERKLÄRUNG DER MASCHINE (ORIGINAL)

Diese Erklärung bezieht sich nur auf die Maschine in dem Zustand, in dem sie auf den Markt gebracht wurde, nicht jedoch auf später vom Endbenutzer hinzugefügte Teile und auch nicht auf im Nachhinein vom Endbenutzer ergriffene Maßnahmen.

Produkt: Ratten- und Mausefalle A24; mit Baumbefestigungskit und Blockadeteilen

Hersteller: Goodnature Limited, 8 Horner Street, Newtown, Wellington 6021, NEUSEELAND

Berechtigter Inhaber der technischen Unterlagen: Craig Bond, 8 Horner Street, Newtown, Wellington 6021, NEUSEELAND

Dieses Produkt entspricht allen relevanten Anforderungen der Maschinenrichtlinie. Unterzeichnet für und im Namen der: Goodnature Limited, Wellington

Ausstellungsort und -Datum:
Goodnature Limited, 8 Horner Street, Newtown, Wellington 6021, NEW ZEALAND, 28th June - 2019

Name, Funktion, Unterschrift:
Craig R. Bond, Director



WARNUNGEN

- VERWENDEN SIE AUSSCHLIESSLICH CO₂ - Patronen von Goodnature. Sollten andere Patronen verwendet werden, verfällt dadurch die Garantie
- Verwenden Sie NIEMALS Schmiermittel auf Petroleumbasis für Ihre Falle
- Bewahren Sie die CO₂-Patronen IMMER unter 49 °C auf
- Lassen Sie die CO₂-Patronen an warmen Tagen NIEMALS in Ihrem Fahrzeug
- Verbrauchte CO₂-Patronen IMMER verantwortungsvoll entsorgen
- Die CO₂-Patronen NIEMALS zerstören oder ins Feuer werfen
- Kinder dürfen NIEMALS mit den Fallen oder in deren Umgebung spielen
- Tauchen Sie Ihre Falle NIEMALS in Flüssigkeiten/Wasser ein
- NIEMALS eine beschädigte Falle verwenden
- Modifizieren Sie Ihre Falle NIEMALS
- Verhalten Sie sich IMMER verantwortungsvoll
- NUR gemäß den Empfehlungen in dieser Schnellstartanleitung verwenden
- Beim Einstellen und Auslösen der Falle IMMER eine geeignete Sicherheitsausrüstung tragen
- Die CO₂-Patrone ERST DANN EINSETZEN, wenn die Falle korrekt montiert worden ist
- Die Falle NUR gemäß den Anweisungen auslösen; siehe den Abschnitt über das Versetzen der Falle
- Gehen Sie IMMER davon aus, dass die Falle SCHARF GESTELLT ist
- Nach der Entnahme der CO₂-Patrone und vor der Entnahme der Falle aus der Baumbefestigung muss IMMER erst der Restdruck abgelassen werden; siehe den Abschnitt über das Versetzen der Falle
- Entnehmen Sie IMMER erst die CO₂-Patrone und lassen Sie das Restgas entweichen, bevor Sie die Falle aus ihrer Montageposition entfernen
- Entnehmen Sie IMMER erst die CO₂-Patrone und lassen Sie das Restgas entweichen, bevor Sie die Falle versetzen
- Installieren Sie die Fallen NUR in der in dieser Anleitung beschriebenen Höhe, wobei Sie bei der Wahl einer geeigneten Stelle auch andere berücksichtigen
- Stecken Sie NIEMALS Ihre Hände oder irgendwelche Gegenstände in den Eingang der Falllösen Sie die Falle NIEMALS mehrfach schnell hintereinander aus
- Enthält Gas unter Druck; kann bei Erwärmung explodieren.
- Vor direkter Sonneneinstrahlung schützen. An einem gut ventilierten Ort aufbewahren
- UN2037 / EN16509
- Carbon Dioxide CO₂, CAS: 124-38-9, 16g



AUFSTELLEN VON FALLEN IM VEREINIGTEN KÖNIGREICH

Unsere A24-Falle ist im Vereinigten Königreich für Ratten, Mäuse und Wiesel zugelassen. Für Grauhörnchen eignet sich unsere A18-Falle. Das Aufstellen von Fallen unterliegt den Rechtsvorschriften der Zulassungsordnung für Tellereisen im jeweiligen Land.

VOTRE PIÈGE - A24

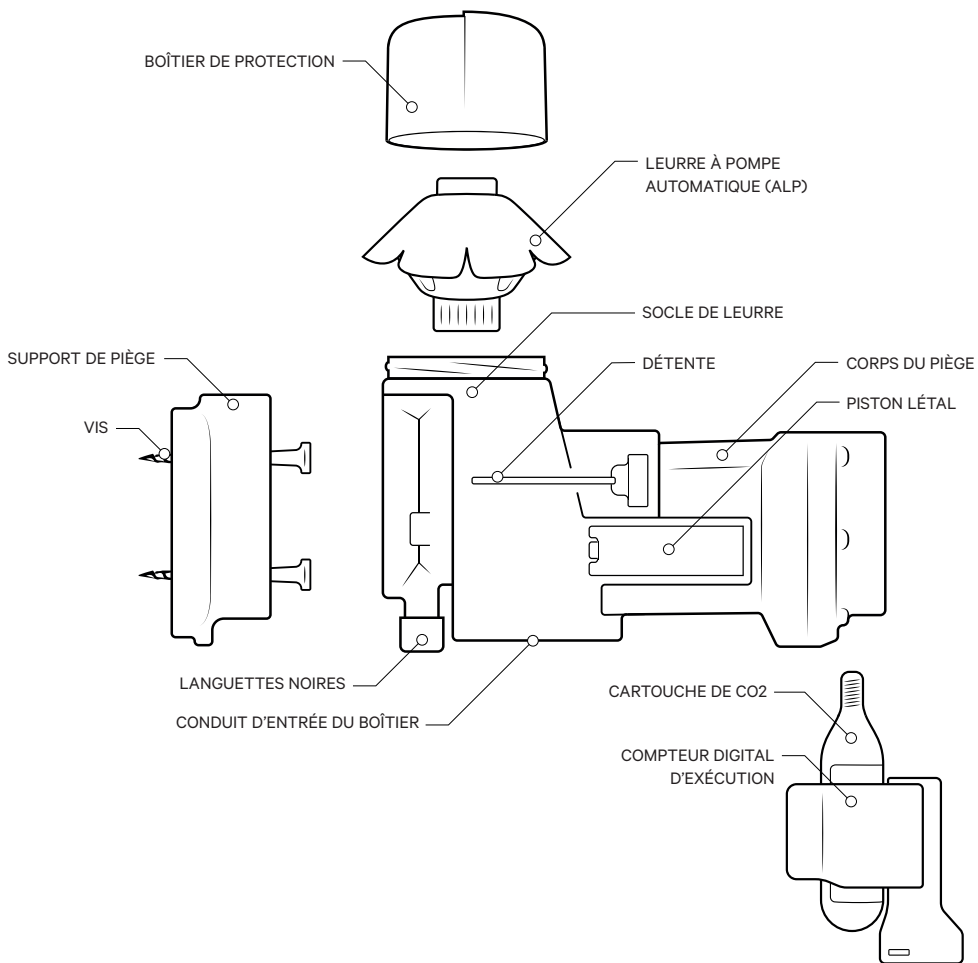

FONCTIONNEMENT



SNIF... SNIF

Le rongeur est attiré dans le piège par le leurre longue durée.

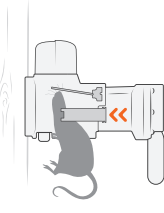

PAF !

Pour atteindre le leurre, le rongeur déplace la détente qui déclenche le piston létal..

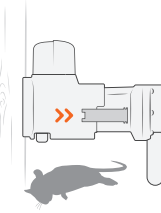

RÉARMEMENT

Le piston se rétracte et se réarme automatiquement après un impact létal de classe A sans souffrance animale.



SNIF SNIF...

Le leurre longue durée continue d'attirer les rongeurs garantissant un contrôle permanent.



RÉCUPÉRATION

D'autres animaux déplacent ou récupèrent les rongeurs morts tombés sous le piège.

ABORDER LES CHOSES SOUS UN ANGLE DIFFÉRENT EST DANS NOTRE NATURE

Préserver les espèces animales en voie de disparition en Nouvelle-Zélande et dans le reste du monde est à la base de la philosophie de Goodnature. Cette philosophie implique une lutte ciblée contre les nuisibles, rats, souris et autres muridés indésirables. Nous recherchons des solutions de lutte ne provoquant pas de souffrance animale et n'utilisant pas de produits toxiques.

Partant de ce principe, nous avons mis au point des pièges létaux qui se réarment automatiquement et sont d'une utilisation simple et sûre dans les bâtiments et les environnements naturels. Cette philosophie est une première mondiale, une véritable révolution. Nous vous félicitons pour votre adhésion à cette philosophie.

Nous vous souhaitons une dératisation efficace !

VOTRE SYSTÈME DE CONTRÔLE PERMANENT

Félicitations ! Vous disposez dorénavant de la toute dernière technologie au monde de lutte contre les nuisibles. Le système de piégeage à réarmement automatique de Goodnature vous offre un contrôle permanent de lutte contre l'invasion des nuisibles. La technologie Goodnature fondée sur l'utilisation du CO2 sous forme comprimé concilie des principes d'ingénierie de dernière génération et les connaissances de la science du comportement avec des normes de fabrication des plus strictes garantissant jusqu'à 24 réinitialisations automatiques par cartouche après déclenchement.

Nos leurres longue durée sont conçus pour réduire l'entretien nécessaire et garantir une fraîcheur optimale et attractive de l'appât. Ce piège ne contient aucun poison et ne présente aucun risque secondaire toxique pour les espèces indigènes non ciblées, les animaux de compagnie, le bétail et les animaux de trait ou de somme. Grâce à son mécanisme à détente et son piston létal, le piège A24 de Goodnature est certifié de classe A d'euthanasie sans souffrance animale.

Le présent manuel d'utilisateur a été conçu pour vous garantir les meilleurs résultats possibles avec votre piège. Votre succès est le succès de tous. Si vous avez une question quelconque ou besoin d'un conseil, nous nous tenons à votre entière disposition. [goodnature.co.nz hello@goodnature.co.nz](mailto:hello@goodnature.co.nz)

PIÉGEAGE EN TOUTE SÉCURITÉ

Nos pièges A24 sont de toute sécurité pour les personnes, les équipements et les animaux autres que les rats, les souris et autres rongeurs nuisibles. Nos pièges sont conçus pour cibler des nuisibles spécifiques. Pour éviter de blesser ou de tuer des espèces sauvages protégées ou bénéfiques à l'équilibre de l'écosystème, il est important de suivre les instructions d'installation et nos conseils de sécurité pour installer votre piège correctement. Pour des conseils de sécurité de piégeage et des recommandations pour une efficacité optimale, et pour préserver la biodiversité dans votre site, visitez le site Web goodnature.co.nz

DÉTERMINER LE MEILLEUR POSITIONNEMENT DU PIÈGE

UTILISER LES CARTES DE DÉTECTION AVANT L'INSTALLATION DE VOS PIÈGES

Nos cartes de détection de rongeurs vous aident à mieux comprendre l'instinct des muridés. Pour un résultat optimal du piégeage, il est important que vous déterminiez avec précision, et non par supposition, le meilleur emplacement pour votre piège A24.

Les cartes de détection vous permettent de localiser avec précision l'endroit où les rongeurs se sentent en sécurité pour se nourrir. C'est à cet endroit précis que vous devez installer votre piège, même si vous avez vu ou entendu ces nuisibles à un autre endroit.

EFFICACITÉ DES CARTES DE DÉTECTION

Même si vous constatez des traces de rongeurs telles que des excréments ou des trous ou que vous les ayez même vus, cela ne signifie pas forcément que c'est l'endroit où un rongeur se fera piéger. En effet, les rongeurs recherchent leur nourriture (dans un piège également) uniquement dans les endroits où ils se sentent en sécurité.

Les cartes contiennent un leurre longue durée sans produit toxique, dont des tests ont prouvé le pouvoir d'attrait irrésistible sur les rongeurs. Après quelques jours, les cartes comportant des marques de morsures vous indiqueront avec précision l'endroit où les nuisibles se nourrissent et où vous devez placer votre piège.

COMMENT UTILISER LES CARTES DE DÉTECTION

Choisissez tout d'abord différents endroits dans votre site, où vous pensez devoir placer votre piège.

Ensuite, pliez en deux une carte de détection, le triangle de détection orange doit vous faire face. Du produit leurre s'écoule normalement le long du pli. La carte de détection est alors prête pour l'installation.

Positionnez la carte de détection contre un support, le pli se trouvant à environ 12 cm du sol. Le face orange doit être orientée vers vous.

Utilisez les vis fournies pour fixer les cartes contre un arbre, un poteau ou une paroi aux endroits que vous avez choisis. La vis doit être fermement vissée mais ne doit pas comprimer de trop la carte contre le support. Vous pouvez éloigner le bord inférieur de la carte de quelques millimètres du support. Cela permet aux rongeurs de grignoter plus facilement la carte et de laisser des traces de morsure plus visibles.

LAISSER LES CARTES POSÉES PENDANT 3 JOURS

Laissez en place vos cartes de détection pendant 3 jours avant de procéder à un contrôle.

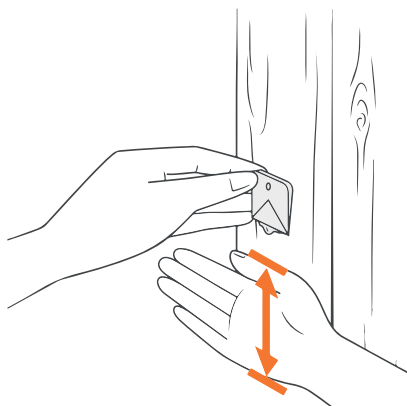
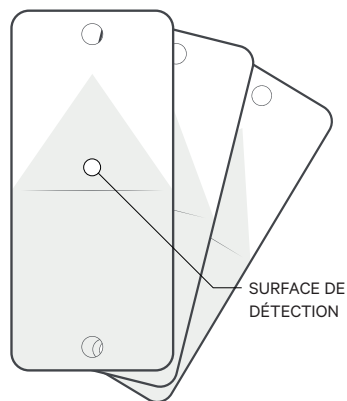

Si des rongeurs interagissent avec la carte de détection, des marques de dents sont visibles sur la surface de détection de la carte.

Vous avez à présent localisé les meilleurs emplacements pour vos pièges.

MARQUES DE MORSURE

SOURIS

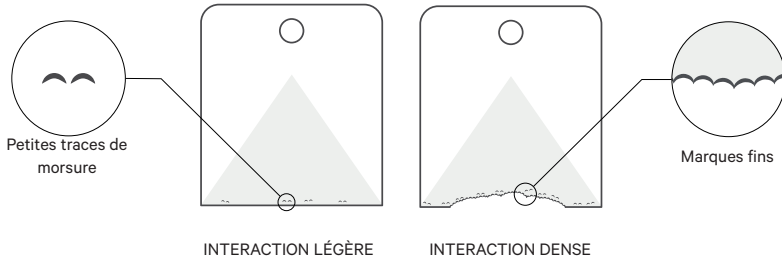

RAT

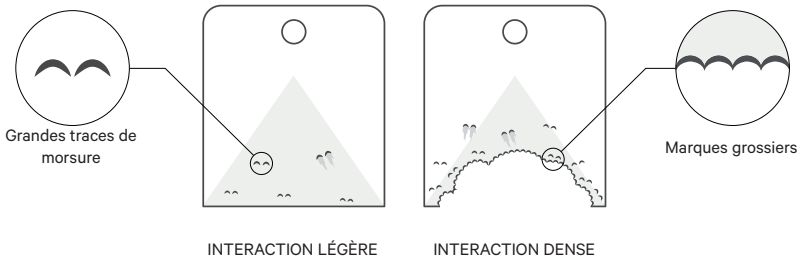

AUCUNE INTERACTION DE RONGEURS ?

L'absence de marques de morsure ou de traces de dents sur la carte signifie qu'il n'y a pas de rongeurs dans la zone ou que ce n'est pas un endroit où ils se sentent en sécurité pour se nourrir.

Nous vous recommandons de laisser les cartes en place quelques jours encore, voire de les placer à un autre endroit.

Si vous souhaitez tout de même placer votre piège, choisissez un endroit abrité, où les rongeurs ne se sentiront pas menacés par des prédateurs, chats ou oiseaux de proie, par exemple. Vérifiez toujours vos cartes de détection, qui vous permettront de savoir si vous devez déplacer votre piège vers un endroit plus favorable.

MARQUES DE MORSURE

Si vos cartes de détection sont placées à proximité d'un endroit où les rongeurs se nourrissent, ils vont grignoter le leurre des cartes. Vous apercevrez alors des traces de dents ou des morsures sur les cartes. Ces traces seront soit des traces de dents visibles sur la carte, soit des déchiquetures sur le sol.

INSTALLATION DE VOTRE PIÈGE

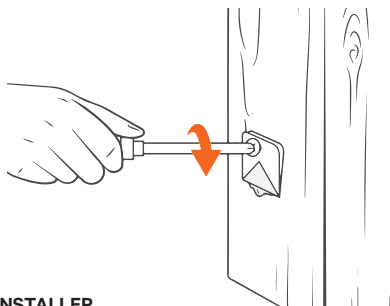

1. INSTALLER VOS CARTES DE DÉTECTION

Pour déterminer l'emplacement le mieux approprié pour votre piège, placez tout d'abord vos cartes de détection et laissez-les en place pendant trois jours. Positionnez votre piège à l'endroit où l'interaction des rongeurs sur les cartes a été la plus intensive.

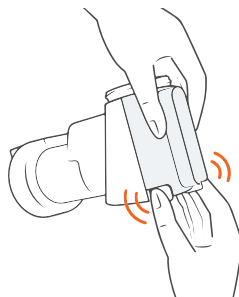

2. SEPARER LE SUPPORT DE PIÈGE DU CORPS DU PIÈGE

Pressez sur les languettes noires avec le pouce et l'index et faites coulisser le support de piège le long du corps du piège et séparez-les.

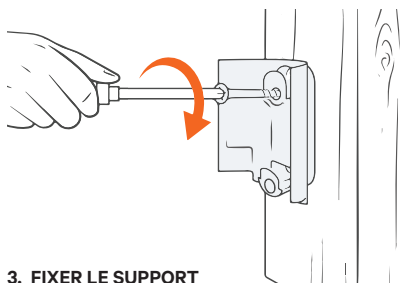

3. FIXER LE SUPPORT DE PIÈGE

Avec un tournevis, vissez le support de piège orange à 12 cm du sol sur un poteau ou un arbre au pied dégagé. **Ne pas visser en forçant.**

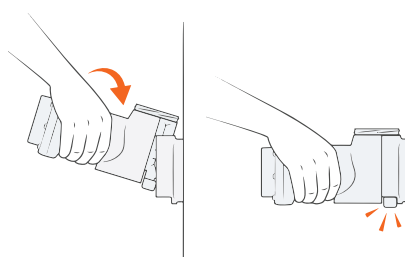

4. CLIQUER LE CORPS DE PIÈGE DANS LE SUPPORT DE PIÈGE

Penchez légèrement le corps de piège et insérez-le dans la languette de blocage supérieure du support de piège. Faites coulisser le corps de piège vers le bas dans le support de piège et bloquez-le en le cliquant.

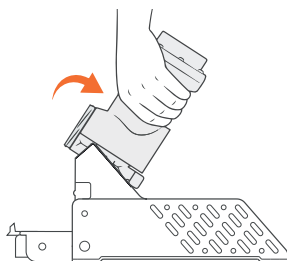

5. FIXATION SUR UN SOCLE DE PIÈGE

Insérez le rebord supérieur au dos du A24 dans la rainure de blocage centrale supérieure du socle. Une fois mis en place, coulissez le piège dans le socle et cliquez-le dans la languette de blocage inférieure. Ne pas forcer. Le piège est fixé correctement lorsqu'il n'y a pas d'espace entre le piège A24 et le socle.

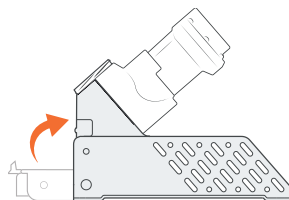

6. SOCLE DE PIÈGE A24

Bloquez le piège A24 dans le socle en refermant le verrou de socle orange. Vous devez entendre un déclic. Placez votre socle de piège sur une surface plane ou sur le sol. Deux orifices de pointeaux de niveau se trouvent sur chaque extrémité du socle permettant de maintenir le piège à la verticale lorsqu'il est placé sur une surface inégale.

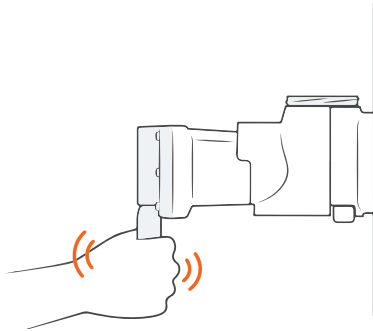

7. ACTIVER/METTRE SOUS PRESSION LE PIÈGE

Retirez le bouchon noir de la cartouche de CO2. Veillez à ce que le filetage soit propre et sans poussières. Vissez la cartouche fermement dans le piège. **Serrez uniquement à la force de la main.**

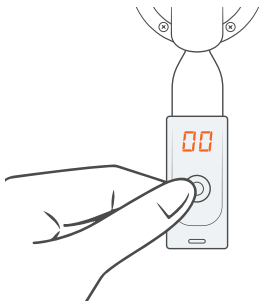

9. RÉINITIALISER LE COMPTEUR

Mettez le compteur à zéro en maintenant le bouton appuyé jusqu'à ce que l'écran affiche « 00 ». Une fois le bouton relâché, le compteur se met en veille après quelques secondes.

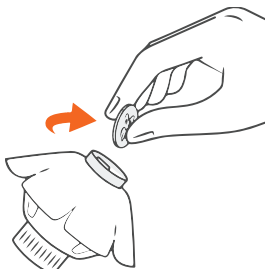

11. ACTIVER LE LEURRE À POMPE AUTOMATIQUE

Déposez l'opercule sur le dessus du leurre à pompe automatique (ALP) avant d'introduire ce dernier dans le boîtier de protection. La technologie est activée et distribuera du leurre pendant 6 mois. **Il est important de retirer l'opercule sinon l'ALP n'est pas activé.**

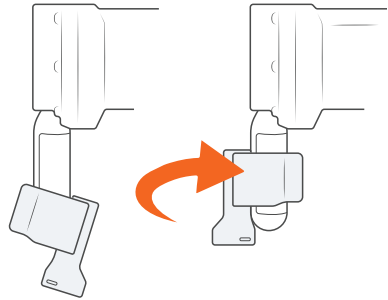

8. MONTER LE COMPTEUR DIGITAL D'EXÉCUTION

Si vous avez acheté un compteur digital avec votre A24, humidifiez légèrement l'intérieur du manchon en caoutchouc et faites-le coulisser sur la cartouche en le tournant en sens antihoraire. **L'écran du compteur doit tourner le dos au piège.**

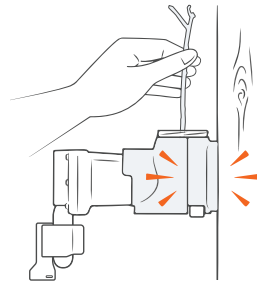

10. TESTER LE DÉCLENCHEMENT DE VOTRE PIÈGE

Pour tester le déclenchement de votre piège, introduisez une brindille ou un stylo dans le haut du piège et repoussez doucement la détente sur le côté. Le piston se déclenche provoquant une détonation et se rétracte automatiquement. **Ne jamais placer la main sur le conduit d'entrée du piège et toujours manipuler le piège comme s'il était armé.**

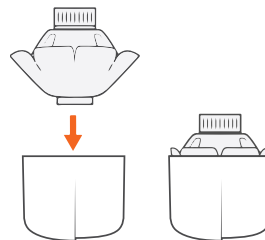

12. MISE EN PLACE DE L'ALP DANS LE BOÎTIER DE PROTECTION

Une fois l'ALP activé, glissez-le et déployez-le bien en forme dans le boîtier de protection. La forme de l'ALP nécessite un ajustement serré. Poussez l'ALP dans le boîtier de protection jusqu'à ce que le bord des ailettes soient correctement aligné avec le bord du boîtier de protection. Il sera alors plus facile de le visser dans le socle de leurre.



13. DÉPOSER LE BOUCHON DE L'ALP

Dévissez le bouchon de l'ALP. Une petite quantité de produit leurre peut s'écouler. Aucune crainte, l'ALP contient du produit leurre pour 6 mois. Badigeonnez le conduit d'entrée de votre piège avec le produit leurre qui s'est écoulé, pour attirer plus efficacement les nuisibles.

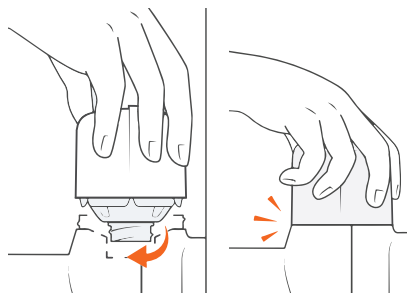

14. VISSER & BLOQUER L'ALP SUR LE BOÎTIER DE PROTECTION

Introduisez le boîtier de protection avec l'ALP dans le socle de leurre et vissez le tout de quelques tours dans le filetage interne du socle. Une fois que l'ALP est vissé dans le socle du leurre, bloquez le boîtier de protection sur le piège en le poussant vers le bas et en le tournant d'un tour pour le cliquer. L'ALP est maintenant prêt et activé.

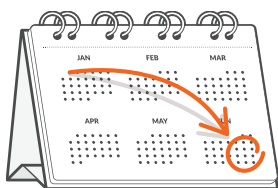

15. REMPLACER LA CARTOUCHE DE CO2 & LE LEURRE TOUS LES 6 MOIS

L'ALP est prévu pour une durée d'efficacité de 6 mois. Notez la date à laquelle vous devrez remplacer votre leurre. Vous serez ainsi sûr de la fraîcheur de votre leurre et de son pouvoir d'attrait des nuisibles. Il est également recommandé de remplacer simultanément la cartouche de CO2 pour être sûr que votre piège est rechargé et bien réactif.

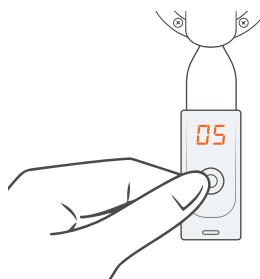

16. VÉRIFIER LE COMPTEUR

Pour vérifier le décompte sur le compteur, appuyez brièvement et relâchez le bouton. Le nombre d'impacts déclenchés s'affiche sur l'écran. **Appuyer et maintenir le bouton enfoncé pour mettre le compteur à zéro.**

DÉPLACER VOTRE PIÈGE

1. DÉPOSEZ LE COMPTEUR

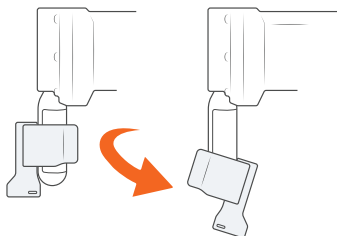

2. DÉVISSEZ LA CARTOUCHE DE CO2

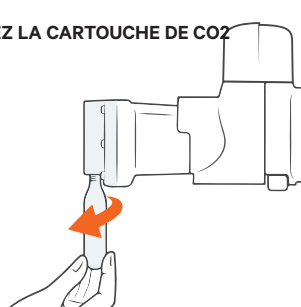

3. TESTER LE DÉCLENCHEMENT

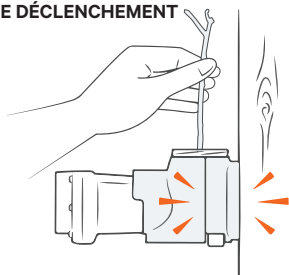

4. DÉPOSER LE PIÈGE

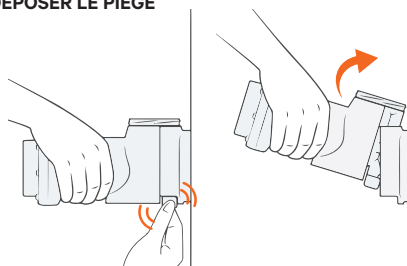

CONTRÔLE PERMANENT

Plutôt que de déplacer vos pièges, il est recommandé d'en ajouter pour former un réseau de piégeage efficace et agrandir la zone couverte. Si vous devez retirer votre piège ou le déplacer vers un endroit plus favorable, il est important de le faire en toute sécurité.

DÉPLACEMENT DE PIÈGES EN TOUTE SÉCURITÉ

Pour déplacer le piège, déposez tout d'abord le compteur et dévissez la cartouche de CO2. Lorsque vous dévissez la cartouche, du gaz peut s'échapper. Il est recommandé de dévisser la cartouche en la tenant avec un chiffon car elle peut devenir extrêmement froide.

ATTENTION - DÉCOMPRESSER LE PIÈGE

Après avoir retiré la cartouche, la chambre de CO2 du piège peut encore être sous pression et provoquer une percussion. Pour décompresser le piège, effectuez un test de déclenchement.

1. Retirez le boîtier de protection et l'ALP.
2. Introduisez un stylo ou une brindille dans le haut du piège et déplacez doucement la détente sur le côté.
3. Si le piège est encore sous pression, le piston létal va se déclencher.
4. Si aucun déclenchement n'a lieu, le piège est décompressé et peut être retiré en toute sécurité.

Manipulez toujours le piège comme s'il était armé tant que vous ne l'avez pas décompressé et effectué un test de déclenchement. Si le piège ne se déclenche pas lorsque la détente est activée, c'est qu'il est entièrement décompressé.

Une fois décompressé, vous pouvez retirer votre piège de son support en toute sécurité. Pressez sur les languettes noires avec le pouce et l'index et faites coulisser le piège vers le haut pour le sortir du support de piège.

Ne jamais placer les doigts dans le conduit du piège.

AVERTISSEMENTS & DÉCLARATIONS

DÉCLARATION DE CONFORMITÉ CE DE LA MACHINE (ORIGINALE)

Cette déclaration concerne uniquement le dispositif dans l'état dans lequel il a été commercialisé et ne porte pas sur les équipements rajoutés ou les opérations réalisées par la suite par l'utilisateur final.

Produit : Piège à rats et autres muridés, A24 ; y compris kit de support sur poteau et accessoires de blocage

Fabricant : Goodnature Limited, 8 Horner Street, Newtown, Wellington 6021, NOUVELLE-ZÉLANDE

Détenteur du dossier technique autorisé : Craig Bond, 8 Horner Street, Newtown, Wellington 6021, NOUVELLE-ZÉLANDE

Ce produit satisfait à toutes les dispositions de la directive sur les machines. Signé pour et au nom de : Goodnature Limited, Wellington, N-Z.

Lieu et date de délivrance :

Goodnature Limited, 8 Horner Street, Newtown, Wellington 6021, NEW ZEALAND, 28th June - 2019

Nom, fonction, signature :

Craig R. Bond, Director



AVERTISSEMENTS

- N'UTILISEZ QUE des cartouches de CO2 d'origine Goodnature. La garantie échoie en cas d'utilisation de cartouches d'une autre marque.
- NE JAMAIS utiliser de lubrifiant à base de pétrole pour votre piège.
- Stocker TOUJOURS les cartouches de CO2 à une température inférieure à 49 °C.
- NE JAMAIS laisser de cartouches de CO2 dans un véhicule par temps de chaleur.
- Jeter TOUJOURS les cartouches de CO2 en respectant la réglementation sur les déchets en vigueur.
- NE JAMAIS écraser ou jeter au feu des cartouches de CO2.
- NE jouer PAS avec le piège (attention aux enfants).
- NE JAMAIS plonger votre piège dans un liquide.
- NE JAMAIS utiliser un piège endommagé.
- NE JAMAIS adapter/modifier votre piège.
- TOUJOURS agir de manière réfléchie et responsable.
- RESPECTER IMPÉRATIVEMENT les consignes et indications présentées dans ce manuel d'utilisateur.
- TOUJOURS porter l'équipement de sécurité approprié lorsque vous préparer, poser ou tester le piège.
- NE JAMAIS fixer la cartouche de CO2 avant que le piège soit correctement monté.
- Tester le déclenchement de votre piège en suivant TOUJOURS les indications données : voir chapitre : Déplacer votre piège.
- TOUJOURS manipuler le piège comme s'il était ARMÉ.
- Libérer TOUJOURS le résidu de gaz présent dans le piège après avoir déposé la cartouche de CO2 et avant de retirer le piège du support de poteau : voir chapitre : Déplacer votre piège.
- Retirer TOUJOURS la cartouche de CO2 et libérer le résidu de gaz avant de retirer le piège.
- Retirer TOUJOURS la cartouche de CO2 et libérer le résidu de gaz avant de déplacer le piège.
- Placer TOUJOURS les pièges à la hauteur recommandée dans ce manuel et faites preuve de considération pour autrui lors du choix de l'emplacement des pièges.
- NE JAMAIS introduire un doigt ou des objets dans le conduit du piège.
- NE JAMAIS déclencher délibérément le piège en succession rapide.
- Contient du gaz sous pression ; risque d'explosion en cas d'exposition à la chaleur.
- Protéger des rayons solaires. Conserver dans un endroit correctement aéré.
- UN2037 / EN16509
- Dioxyde de carbone CO2, CAS : 124-38-9, 16g



PIÈGEAGE AU ROYAUME-UNI

Notre piège A24 est approuvé pour piéger les rats, souris, belettes et autres muridés au Royaume-Uni. Pour piéger des écureuils gris, informez-vous sur notre piège modèle A18. L'utilisation de pièges est soumise à la législation officielle de chaque pays concernant l'approbation des pièges à déclenchement.

SÅ HÄR FUNGERAR DET

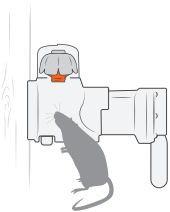

SNIFF SNIFF

Riktat lockmedel som håller länge lockar gnagare i fällan.

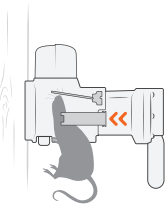

SMACK

Gnagaren flyttar på avtryckaren för att komma åt lockbetet och aktiverar fällan.

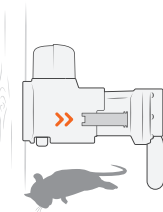

AUTOMATISK ÅTERSTÄLLNING

Fällan töms och återställs omedelbart när den dödat skadedjuret på ett skonsamt sätt enligt definitionerna för klass A.



SNIFF SNIFF...

Lockmedlet håller länge och fortsätter att locka gnagare och begränsar skadedjursbeståndet.



ASÄTARE

Olika asätare kalasrar på det döda djuret under fällan.

ATT SÖKA NYA VÄGAR LIGGER I VÅR NATUR

Vi startade Goodnature för att göra något gott för vår natur, genom att säkra överlevnaden för hotade arter i Nya Zeeland och i resten av världen. En del i detta arbete är att få bukt med olika skadedjur – råttor och möss. Och det ville vi göra på ett ansvarsfullt sätt, utan att använda miljöfarliga gifter.

Vi utvecklade därför skonsamma fällor som återställs automatiskt och som är enkla och säkra att använda både i bostadsområden och ute i naturen. När produkten var färdig hade vi inte bara skapat en unik lösning, vi hade startat en revolution. Ett stort tack till dig för att du vill bidra.

Lycka till med skadedjursbekämpningen!

ETT KONTINUERLIGT KONTROLLSYSTEM

Grattis! Du äger nu världens mest avancerade system för skadedjursbekämpning. Goodnatures självåterställande fällor håller skadedjuret i schack. Goodnatures teknologi använder komprimerad CO₂-gas och kombinerar konstruktionsprinciper och beteendevetenskap med de strängaste tillverkningsstandarderna för att skapa en fälla som dödar 24 gånger per gaspatron.

Våra väldoftande lockmedel har utvecklats så att de lockar djuren så länge som möjligt vilket betyder mindre underhåll. Eftersom våra lockbeten är giftfria finns det ingen risk för sekundär förgiftning av vilda djur, husdjur, boskap eller arbetsdjur. Vår mekanism med avtryckare och slagkolv gör att Goodnature A24 kan certifieras enligt klass A som skonsam.

Denna snabbstartshandbok har utvecklats för att du ska kunna använda fällan på effektivast möjliga sätt. Din framgång är allas framgång, så kontakta oss om du har frågor eller behöver tips och råd. goodnature.co.nz hello@goodnature.co.nz

SÄKER JAKT

Våra A24-fällor är säkra för allt och alla, utom råttor och möss. Fällorna är konstruerade specifikt för dessa skadedjur. Därför är det viktigt att du följer instruktionerna och våra säkerhetsanvisningar så att du gillar fällan på rätt sätt för att undvika att skada eller döda hotade djurarter eller andra djur som gör gott i naturen. För råd om säkerhet vid användning av fällor, tips för att nå framgång och befrämja den biologiska mångfalden i din trädgård, gå in på goodnature.co.nz

HITTA BÄSTA PLATSEN FÖR FÄLLAN

ANVÄND INDIKATIONS BETEN INNAN DU SÄTTER UPP FÄLLORNA

Våra indikationsbeten för gnagare hjälper dig att tänka som en råtta. För att lyckas är det viktigt att du tar reda på (inte gissar) var A24-fällan ska placeras.

Indikationsbetet visar var gnagarna känner sig trygga att äta. Det är där du ska montera fällan, även om det inte är där du har sett eller hört dem.

SÅ HÄR FUNGERAR GOODNATURES INDIKATIONS BETE

Även om du ser spår av gnagare som spillning, håll eller till och med ser dem, är det inte säkert att det är rätt plats för fällan. Gnagare undersöker maten som de hittar på platser där de känner sig trygga, och det gäller även i fällan.

Kortet innehåller vårt giffria långvariga lockmedel, som är oemotståndligt för gnagare. Syna korten några dagar senare. Det eller de kort som har bitmärken är alltså platser där djuren äter, och det är där du ska aptera fällan.

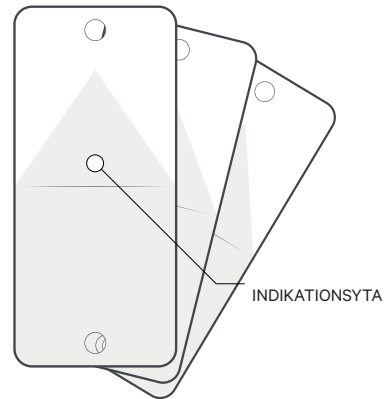

ATT PLACERA UT INDIKATIONS BETET

Välj först några ställen som du tror är lämpliga för fällan.

Vik sedan indikationsbetet på mitten så att den orangefärgade triangelformade indikationsytan är vänd utåt. Kontrollera att lockbetet pressas ut i vecket. Indikationsbetet är nu färdigt att användas.

Placera indikationsbetet så att den nedre kanten, med lockbetet, är en tvärhand (ungefär 12 cm) över marken. Den orangefärgade sidan ska vara vänd utåt.

Använd de medföljande skruvarna för att fästa kortet vid ett träd, en stolpe eller vägg på de platser du valt. Skruven ska sitta fast ordentligt men kortet ska inte pressas in mot ytan. Om det är nödvändigt ska du dra ut den nedre delen av indikationsbetet några millimeter från trädet eller stolpen. Det gör det lättare för gnagarna att få munnen runt kortet så att de lämnar synliga bitmärken.

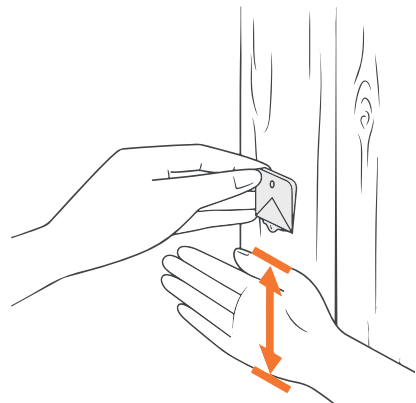

LÅT KORTEN SITTA I TRE NÄTTER

Låt indikationsbetet sitta uppe i tre dygn innan du kontrollera dem. Om gnagarna har varit på korten kan du se bitmärken på kortets indikationsyta.

Det är där du ska aptera fällan!

BITMÄRKEN

MUS

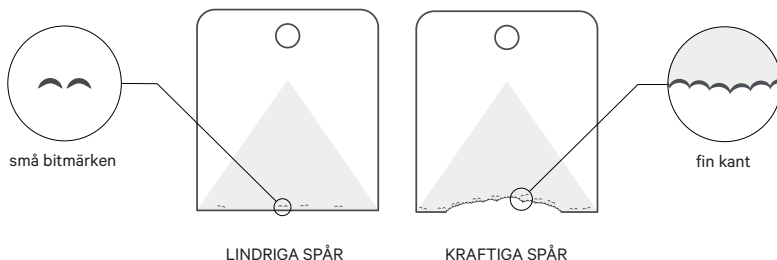

RÅTTA



INGA SPÅR EFTER GNAGARE?

Om du inte ser några bit- eller rivmärken på korten kan det betyda att det inte finns några gnagare i närheten, eller att de inte känner sig trygga att äta just där.

Vi rekommenderar att du väntar några dagar till innan du flyttar korten till en annan plats.

Om du inte har tålamod att vänta kan du sätta upp fällan på en skyddad plats – där gnagaren inte är fullt synlig för katter eller rovfåglar. Håll samtidigt ett öga på dina indikatorbeten så att du vet om du behöver flytta fällan till en bättre plats.

SPÅR AV BITMÄRKEN

Om det finns gnagare som äter nära den plats där du satt upp indikatorbetena kommer de att försöka äta lockmedlet i korten. Du kommer då att se riv- eller bitmärken på korten. Ibland ser det ut som små rivmärken och ibland har de tuggat sönder kortet helt och hållet!

ATT APTERA FÄLLAN

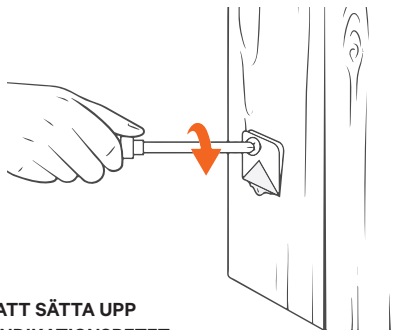

1. ATT SÄTTA UPP INDIKATIONSBEDET

Använd indikationsbete för att hitta den bästa platsen för fällan och låt dem sitta i tre dygn. Installera fällan där gnagarna har lämnat märken på korten.

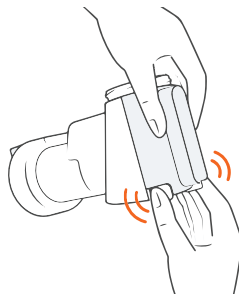

2. ATT TA AV FÄLLANS FÄSTE FRÅN HUVUDDLEN

Tryck in de svarta tungorna med pekfingeret och tummen, och dra av det orangefärgade fästet från själva fällan.

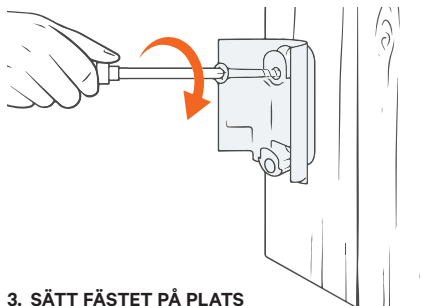

3. SÄTT FÄSTET PÅ PLATS

Skruva fast det orangefärgade fästet med hjälp av en skruvmejsel ungefär 12 cm (ca en tvärhand) ovanför marken vid ett rakt träd eller en stolpe. **Dra inte åt skruvarna för hårt.**

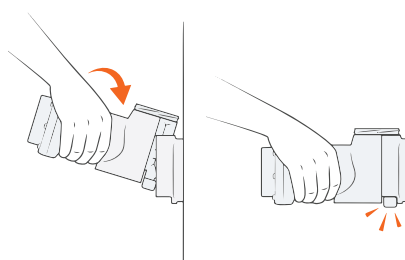

4. KLICKA FAST FÄLLANS HUVUDDDEL I FÄSTET

Luta fällan bakåt en aning och sänk ned den på den övre låstungan på fästet. När du trycker fällans huvuddel nedåt passar den in i fästet och klickar fast.

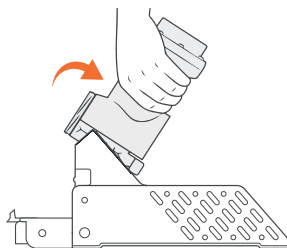

5. ATT MONTERA FÄLLAN I ETT STATIV

Styr den övre slitsen på baksidan av A24-enheten över stativets övre centrala låstunga. När dessa är kopplade, för försiktigt in fällan i stativet. Då klickar den fast i den nedre låstungan. Det är enklast att göra om du är varsam. Fällan är rätt monterad när A24-enheten ligger an mot stativet.

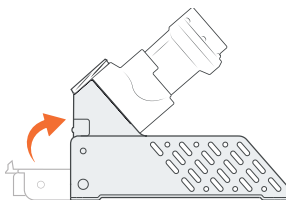

6. A24-STATIV

Säkra A24 vid stativet genom att stänga det orangefärgade stativlåset. Det är på plats när du hör ett klick. Placera stativet på en plan yta eller på marken. Det finns två hål i vardera änden av stativet som kan användas för att hålla fällan upprätt om den placeras på ett ojämnt underlag.

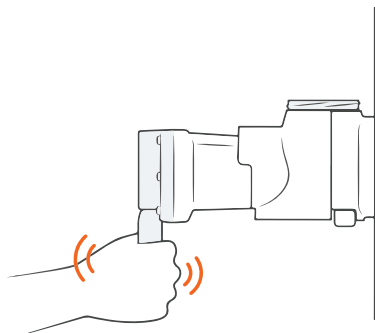

7. ATT APTERA FÄLLAN

Ta bort den svarta hatten från gaspatronen. Var försiktig och se till att skruvgången är ren och fri från smuts. Skruva fast patronen ordentligt i fällan. **Dra bara åt för hand.**

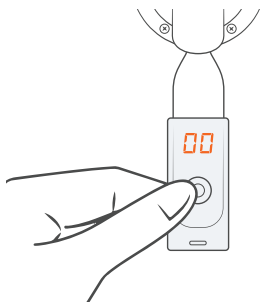

9. ATT NOLLSTÄLLA RÄKNAREN

Nollställ räknaren genom att hålla knappen nedtryckt tills det står "00" på displayen. Räknaren går ner i energisparläge några sekunder efter att du släpper knappen.

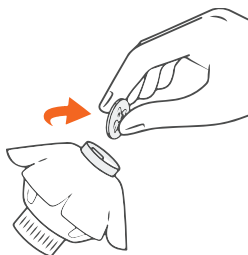

11. ATT AKTIVERA DEN AUTOMATISKA LOCKBETESPUMPEN

Ta bort myntet från toppen på den automatiska lockmedelpumpen (ALP) strax innan du placerar den i skyddslocket. Då aktiveras tekniken som matar ut lockmedel i 6 månader. **Det är viktigt att du tar bort myntet, annars aktiveras inte ALP:n.**

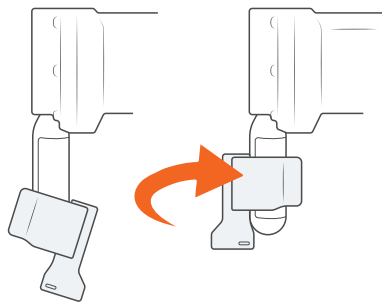

8. ATT FÄSTA DEN DIGITALA SKOTTRÄKNAREN

Om du köpte en räknare tillsammans med din A24 ska du fukta gummiremmen en aning på insidan för att smörja den och rotera räknaren moturs när du skjuter den på patronen. **Räknarens display ska vara vänd bort från fällan.**

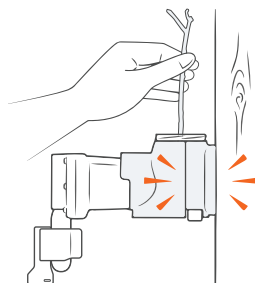

10. ATT TESTSKJUTA FÄLLAN

För att testskjuta fällan, stick en penna eller kvist genom toppen av fällan och för avtryckaren försiktigt åt sidan. Slagkolven skjuts med en smäll och återvänder sedan. **Håll aldrig händer eller fingrar nära fällans öppningar. Fällan ska alltid betraktas som apterad.**

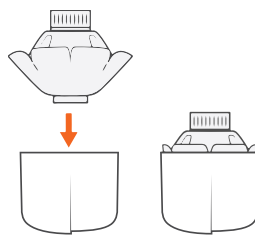

12. ATT STOPPA IN ALP:N I SKYDDSLOCKET

Forma och pressa försiktigt in den aktiverade ALP:n i skyddslocket. Den kommer att fylla ut hela skyddslocket. Tryck in ALP:n i skyddslocket tills den flänsen är i linje med kanten på skyddslocket. Då är det enkelt att skruva in den i lockmedelskammaren.



13. ATT TA BORT ALP:NS SKRUVKORK

Skruva loss skruvkorken från ALP:n. Det kan komma ut en liten mängd lockmedel, det är inga problem – det räcker ändå i 6 månader. Torka av överskottet under fällans öppning och börja locka skadedjur.

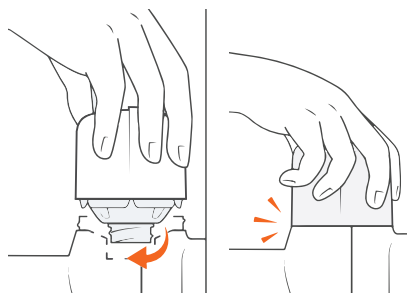

14. ATT SKRUVA FAST OCH SÄKRA SKYDDSLOCKET OCH ALP:N

Placera skyddslocket med ALP:n i lockmedelskammaren och skruva in den några varv i den invändiga gängan. När ALP:n har skruvats in i lockmedelskammaren ska skyddslocket säkras på fällan genom att trycka ned det och klicka fast det genom att vrida. ALP:n är nu redo och aktiverad!

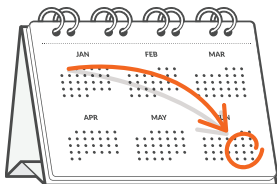

15. BYT GASPATRON OCH LOCKBETE VAR SJÄTTE MÅNAD

ALP:n räcker i 6 månader. Gör en anteckning när du måste byta ut lockbetet. Det gör att skadedjuret alltid lockas till det färskaste lockbetet i fällan. Vi rekommenderar att byta gaspatronen samtidigt så att fällan är apterad och redo.

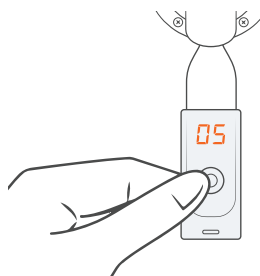

16. ATT KONTROLLERA RÄKNAREN

Tryck kort på knappen för att kontrollera räknaren. Displayen visar hur många gånger fällan har skjutit. **Om du håller knappen nedtryckt nollställs räknaren.**

ATT FLYTTA FÄLLAN

1. TA BORT RÅKNAREN

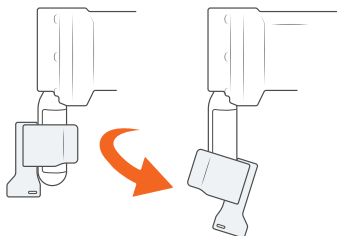

2. SKRUVA UR GASPATRONEN

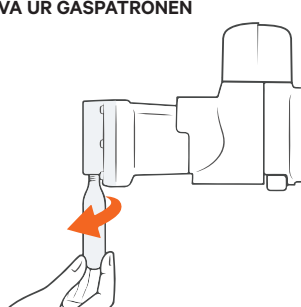

3. TESTSKJUT

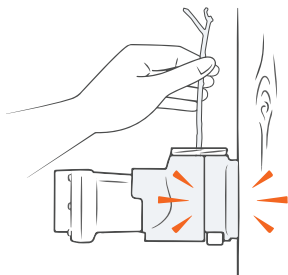

4. DEMONTERA FÄLLAN

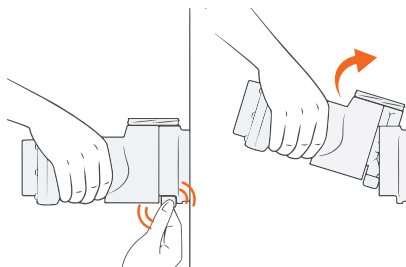

KONSTANT KONTROLL

I stället för att flytta fällorna är det bättre att bygga ut nätverket av fällor för att utöka det skadedjursfria området. Om du behöver flytta fällan, eller har hittat en bättre plats för den är det viktigt att du flyttar den på ett säkert sätt.

ATT FLYTTA FÄLLAN SÄKERT

Börja med att ta bort räknaren och skruva ut gaspatronen när du ska flytta fällan. Gasen som finns i patronen kan då pysa ut. När det sker kan patronen bli mycket kall så det är en bra idé att skydda händerna med en trasa när du skruvar ur patronen.

VARNING - FRIGÖR DEN SISTA LADNINGEN FRÅN FÄLLAN

Även om gaspatronen har tagits ur fällan kan det fortfarande finnas ett skott kvar i kammaren. Därför är det viktigt att testskjuta fällan för att säkra den.

1. Ta bort skyddslocket och ALP:n
2. Stick in en penna eller kvist genom toppen av fällan och för avtryckaren försiktigt åt ena sidan.
3. Om det fortfarande finns gas i fällan kommer den orangefärgade kolven att utlösas.
4. Om ingenting händer är fällan tom på gas och då är det säkert att flytta den.

Fällan ska alltid betraktas som apterad tills du har tagit bort gaspatronen och testskjutit den. Om ingenting händer när du testskjuter fällan finns det inget tryck i kammaren.

När du släppt ut gasen är det säkert att **demontera** fällan från fästet. Tryck in de svarta tungorna med tummen och pekfingeret, och dra fällan uppåt och ur fällans fäste.

Håll aldrig fingrarna nära fällans öppningar.

VARNINGAR OCH FÖRSÄKRAN

EG-FÖRSÄKRAN OM MASKINENS ÖVERENSSTÄMMELSE (ORIGINAL)

Denna försäkrans gäller enbart maskinen i det tillstånd den släpptes ut på marknaden och omfattar inte komponenter som läggs till och/eller åtgärder som därefter genomförs av slutanvändaren.

Produkt: Rått- och musfälla, A24; inklusive trädmonteringsatts och blockeringsstillbehör

Tillverkare: Goodnature Limited, 8 Horner Street, Newtown, Wellington 6021, Nya Zeeland

Auktoriserad ägare av den tekniska filen: Craig Bond, 8 Horner Street, Newtown, Wellington 6021, New Zealand

Denna produkt uppfyller alla relevanta villkor i maskindirektivet. Undertecknat för: Goodnature Limited, Wellington

Ort och datum för försäkrans: Goodnature Limited, 8 Horner Street, Newtown, Wellington 6021, NEW ZEALAND, 28th June - 2019

Namn, Titel, Namnteckning:
Craig R. Bond, Director



VARNINGAR

- ANVÄND ENDAST CO2-patroner från Goodnature. Om andra patroner används förfaller garantin.
- Använd ALDRIG mineraloljebaserat smörjmedel i fällan
- CO2-patroner ska ALLTID förvaras svalare än 49 °C
- Låt ALDRIG CO2-patronerna ligga i en varm bil
- Förbrukade CO2-patroner ska alltid kasseras på ett ansvarsfullt sätt
- CO2-patroner får ALDRIG krossas eller slängas i elden
- Låt ALDRIG barn leka med eller nära fällor
- Sänk ALDRIG ner fällan i vatten
- Använd ALDRIG in trasig fälla
- Modifiera ALDRIG fällan
- Agera ALLTID efter gott omdöme
- ANVÄND ALLTID produkten enligt rekommendationerna i denna snabbstarthandbok
- Använd ALLTID lämplig skyddsutrustning när du apterar och skjuter en fälla
- INSTALLERA INTE CO2-patronen förrän fällan är rätt monterad
- Följ ALLTID anvisningarna när du testskjuter fällan: se avsnitt: Att flytta fällan
- HANTERA ALLTID fällan som om den är APTERAD
- Släpp ALLTID ut resttrycket ur fällan när du tagit bort CO2-patronen och innan du tar bort den från trädfästet: se avsnitt: Att flytta fällan
- Ta ALLTID ur CO2-patronen och släpp ut resttrycket innan du tar bort fällan från den plats där den är placerad
- Ta ALLTID ur CO2-patronen och släpp ut resttrycket innan du flyttar fällan
- Fällan ska ALLTID placeras vid den höjd som anges i denna handbok och tänk på andra människor och djur när du väljer fällans placering
- Stick ALDRIG in händer eller föremål i fällans öppning
- Avfyra ALDRIG fällan snabbt i följd
- Innehåller gas under tryck; explosionsrisk föreligger om den värms upp
- Skyddas mot solljus. Förvaras på en väl ventilerad plats.
- UN2037/EN16509
- Koldioxid CO₂, CAS: 124-38-9, 16 g



ANVÄNDNING AV FÄLLOR I STORBRITANNIEN

Vår A24-fälla är godkänd i Storbritannien för råttor, möss och hermeliner. Om du vill fånga grå ekorre, ska du använda vår A18-fälla. All användning av fällor faller under den nationella lagstiftningen om godkännande av slagfällor.

